

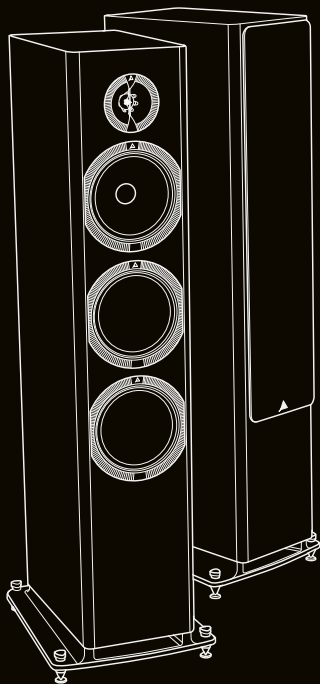

TRIANGLE
MANUFACTURE ELECTROACOUSTIQUE

SOLSTICE



Mode d'emploi & Garantie
Owner's manual & Warranty

TRIANGLE HI-FI
475 Avenue Flandres Dunkerque, Z.I. Les Etomelles
02200 Villeneuve-Saint-Germain FRANCE

SOMMAIRE / SUMMARY

MODE D'EMPLOI - FRANÇAIS	5
▶ Déballage et manipulations	6
▶ Branchements type configuration stéréo	12
▶ Placement pour la stéréo	15
▶ Branchements type configuration home-cinéma	17
▶ Placement pour le home-cinéma	18
▶ Informations complémentaires	20
USER MANUAL - ENGLISH	23
▶ Unpacking & assembly	24
▶ Connections for Stereo setup	30
▶ Stereo setup	33
▶ Connections for home theater setup	35
▶ Home theater setup	36
▶ Additional information	38
INFORMATIONS TECHNIQUES / TECHNICAL INFORMATION	40
GARANTIE / WARRANTY	42
INSTRUCTIONS DE SÉCURITÉ / SAFETY INSTRUCTIONS	44

MODE D'EMPLOI

FRANÇAIS

DÉBALLAGE

Retirez les enceintes des emballages en suivant les instructions suivantes. Lors du déballage, si vous remarquez un défaut sur un élément, contactez votre revendeur.

Avant de jeter les emballages, vérifiez qu'il ne reste rien à l'intérieur.

Contenu pack SOLSTICE 3

- ▶ 2 x enceintes bibliothèque SOLSTICE 3
- ▶ 2 x grilles de protection

Contenu pack SOLSTICE C3

- ▶ 1 x voie centrale SOLSTICE C3
- ▶ 1 x grille de protection
- ▶ 4 x plots adhésifs en caoutchouc

Contenu pack SOLSTICE 8

- ▶ 1 x enceinte colonne SOLSTICE 8
- ▶ 1 x grille de protection
- ▶ 1 x socle
- ▶ 4 x vis pour la fixation du socle
- ▶ 4 x pointes métal et contre-pointes
- ▶ 1 x clé Allen
- ▶ 4 x capuchons silicone



Déballage de vos enceintes SOLSTICE 3



- 1 Disposez le carton sur une surface douce telle qu'un tapis afin de protéger vos enceintes lors du déballage.

Ouvrez les 4 rabats de la face supérieure du carton.

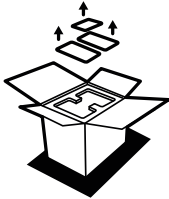

- 2 Retirez les grilles de protection ainsi que la carte d'enregistrement de la mousse supérieure.

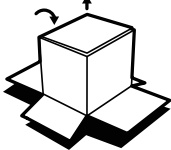

- 3 Retournez le carton, puis retirez le délicatement des mousses de protection.

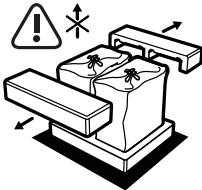

- 4 Glissez horizontalement les mousses de protection vers l'extérieur.

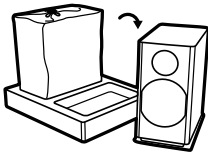

- 5 Retirez la housse des enceintes, relevez le numéro de série inscrit sous le socle de votre enceinte afin d'enregistrer votre produit et profiter des avantages de l'extension de garantie.

Vous pouvez noter le numéro de série dans l'emplacement ci-dessous :

SOLSTICE/3
SERIAL N° :
0000-00-TEB43-X-V1-0000

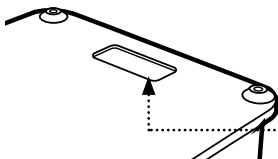

SOLSTICE/3
SERIAL N° :
.....-.....- TEB43 -.....-



Déballage de votre enceinte SOLSTICE C3

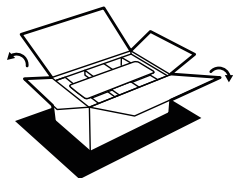

- 1 Disposez le carton sur une surface douce telle qu'un tapis afin de protéger votre enceinte lors du déballage.

Ouvrez les 4 rabats de la face supérieure du carton.

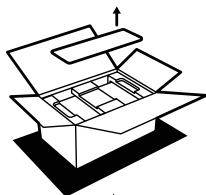

- 2 Retirez la grille de protection ainsi que la carte d'enregistrement de la mousse supérieure.

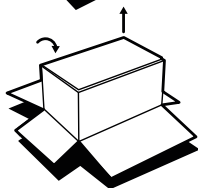

- 3 Retournez le carton, puis retirez le délicatement des mousses de protection.

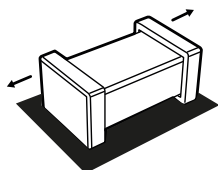

- 4 Retirez les mousses de protection latérales l'une après l'autre.

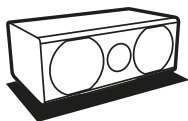

- 5 Retirez la housse de l'enceinte, relevez le numéro de série inscrit sous le socle de votre enceinte afin d'enregistrer votre produit et profiter des avantages de l'extension de garantie.

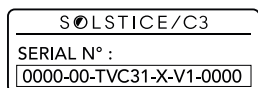

Vous pouvez noter le numéro de série dans l'emplacement ci-dessous :

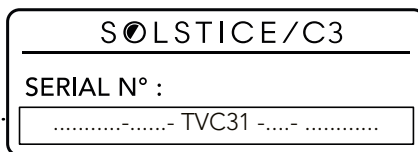
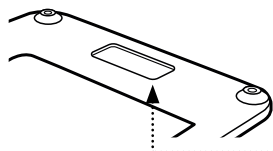



Déballage de vos enceintes SOLSTICE 8

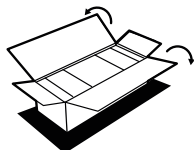

- 1 Disposez le carton sur une surface douce telle qu'un tapis afin de protéger votre enceinte lors du déballage.

Ouvrez les 4 rabats de la face supérieure du carton.

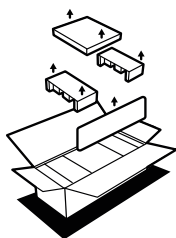

- 2 Retirez les protections, la boîte accessoires puis la grille de l'enceinte.

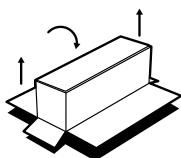

- 3 Retournez le carton, puis retirez le délicatement des mousses de protection.

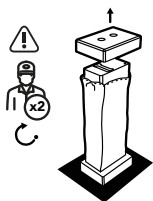

- 4 À 2 personnes, disposez votre enceinte verticalement sur le dessus puis retirez la cale supérieure ainsi que le haut de la housse de protection afin de procéder à l'assemblage du socle.

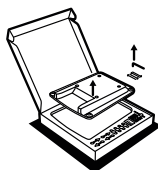

- 5 Ouvrez la boîte accessoires, sortez le socle, les 4 vis et la clé Allen.

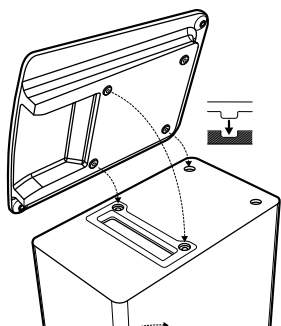

- 6 Disposez le socle sur l'enceinte en vous aidant des encoches prévues à cet effet.

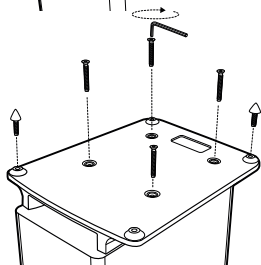

- 7 Placez puis vissez les 4 vis à l'aide de la clé fournie.

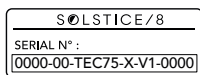

Relevez le numéro de série inscrit sous le socle de votre enceinte afin d'enregistrer votre produit et profiter des avantages de l'extension de garantie.

Vous pouvez noter le numéro de série dans l'emplacement ci-dessous :

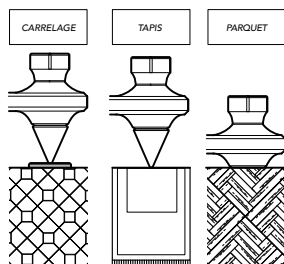
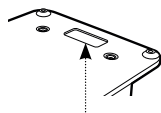

- 8 Sélectionnez le type de découplage adapté à votre sol.

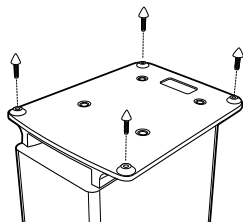

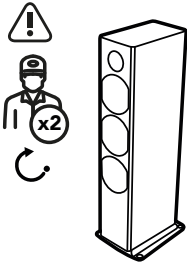

- 9 Basculez à présent l'enceinte sur son socle, assurez-vous d'être à 2 personnes pour effectuer cette opération. Vous pouvez à présent retirer entièrement la housse de protection.

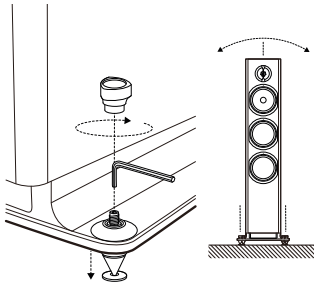

- 10 À l'aide de la clé Allen fournie, ajustez la hauteur de vos pointes afin de mettre votre enceinte de niveau. Recouvrez ensuite le filetage des pointes avec les capuchons fournis.

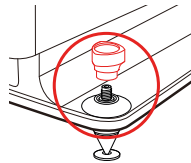

ATTENTION: les capuchons sont de petites pièces mobiles, ne pas les laisser à la portée des enfants.



PRÉCAUTIONS D'INSTALLATION

Emplacements à éviter

Évitez de placer vos enceintes à proximité des lieux humides ou exposés à un ensoleillement excessif, placez-les dans un endroit tempéré.

Recyclage

Protection de l'environnement : vos produits contiennent de nombreux matériaux valorisables ou recyclables. **Pour ces produits, utilisez des points de collecte.**

BRANCHEMENTS TYPE CONFIGURATION STÉRÉO

Prévoyez un câble de section suffisante et spécialement conçu pour le branchement d'enceintes acoustiques. Utilisez des longueurs de câble identiques pour les voies droite et gauche. Veillez à respecter les polarités + et - pour chaque voie. Pensez à dénuder les câbles si nécessaire.

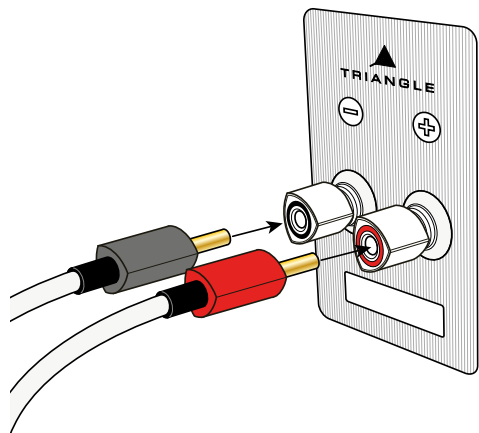

Branchement avec câbles montés sur fiche banane.

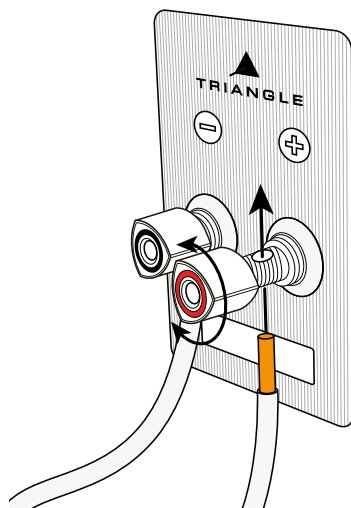

Branchement avec câbles dénudés.

BRANCHEMENTS SOLSTICE 3

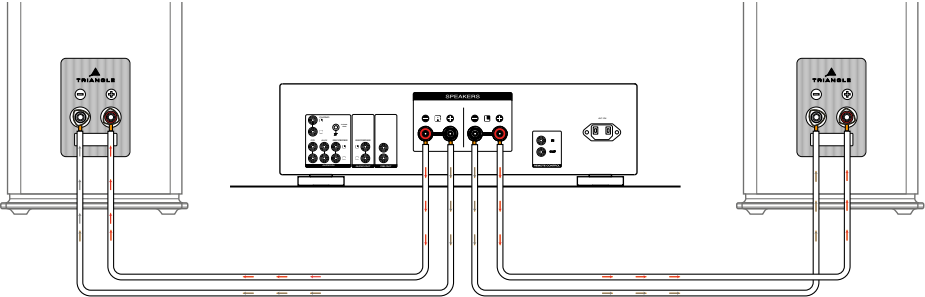

BRANCHEMENTS SOLSTICE C3

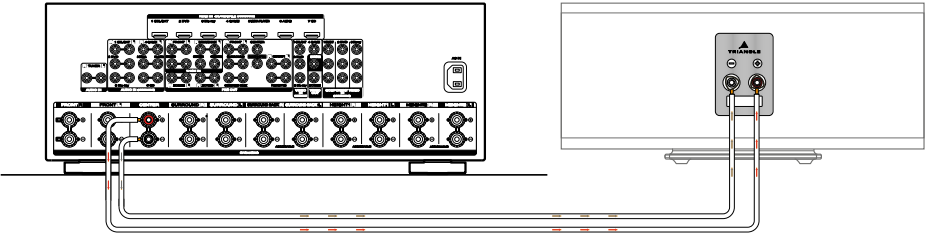

BRANCHEMENTS SOLSTICE 8

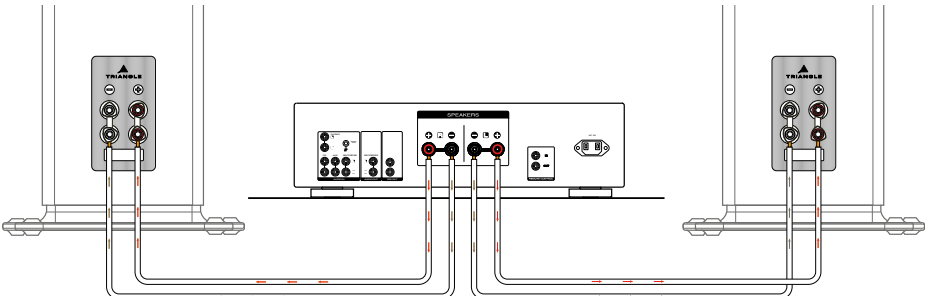

BRANCHEMENTS EN BI-CÂBLAGE D'UNE SOLSTICE 8

La première étape consiste à retirer les cavaliers reliant les bornes "+" et "-".



Schéma bi-câblage



Schéma bi-amplification

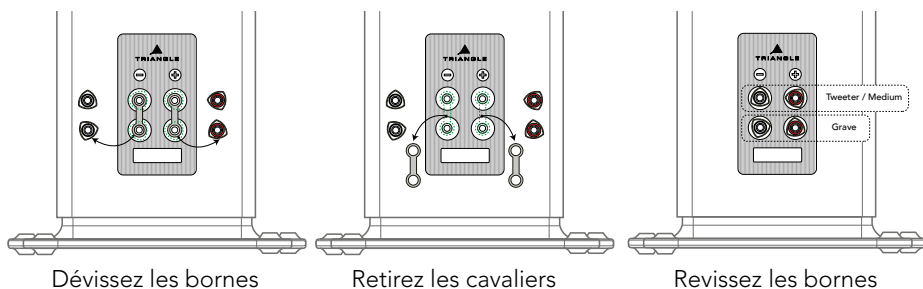

PLACEMENT POUR LA STÉRÉO

Pour le placement de vos enceintes, veuillez à respecter les règles suivantes :

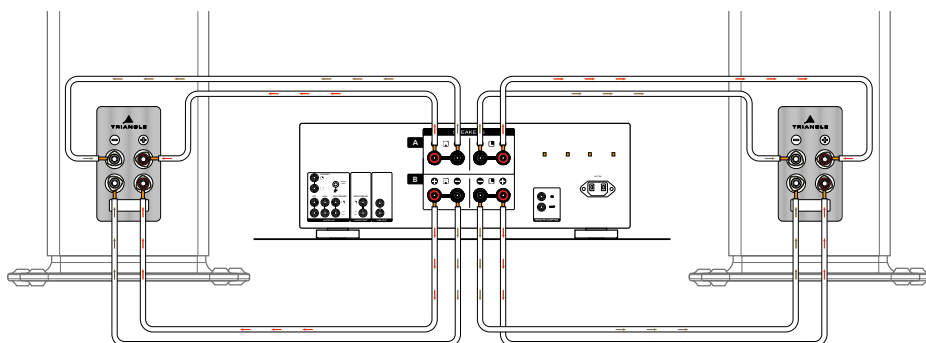
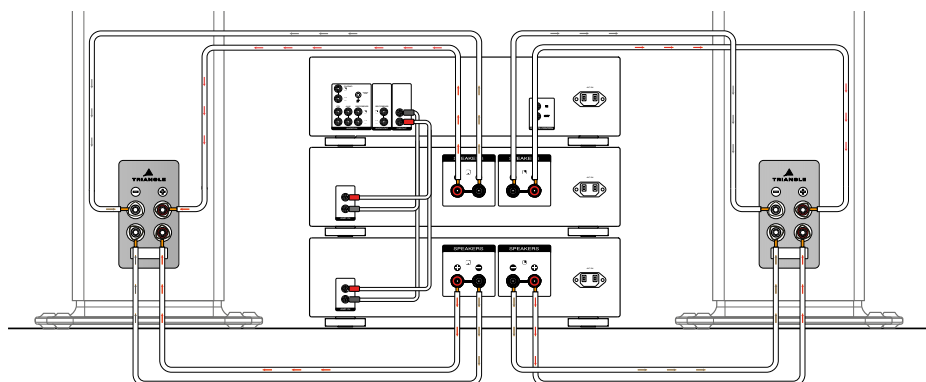
- ▶ Évitez les pièces trop réverbérantes, type sol en carrelage, sans tapis et ayant des fenêtres sans rideau.
- ▶ Votre zone d'écoute ne doit pas être trop proche des enceintes : une distance minimum de 2 mètres doit être respectée.
- ▶ Choisissez votre assise afin d'avoir le tweeter à hauteur de vos oreilles une fois installé (voir schéma ci-dessous).
- ▶ L'écart entre les enceintes doit également être au minimum de 2 mètres pour garantir un effet stéréo de bonne qualité.
- ▶ Si possible, disposez les enceintes de manière à ce qu'elles diffusent le son dans le sens de la longueur de la pièce.
- ▶ Évitez le placement dans les coins de la pièce. Il favorise l'accentuation des résonances propres à la pièce. Pour une colonne, laissez un espace minimum de 30 centimètres entre le mur et l'enceinte. Jouez sur le positionnement des enceintes par rapport au mur arrière. Généralement, une position proche du mur arrière a pour effet d'accentuer la restitution dans les basses fréquences (au détriment de la clareté l'image). Inversement, une position éloignée du mur favorise la reproduction d'une image sonore précise (procédez à quelques essais pour trouver le meilleur compromis dans votre pièce).



Schéma d'installation stéréo



BRANCHEMENTS TYPE CONFIGURATION HOME-CINÉMA

Pour le placement de vos enceintes, veillez à respecter les règles suivantes :

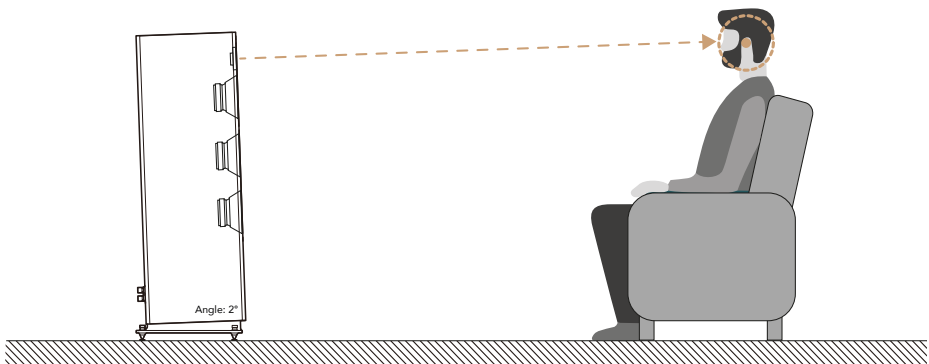
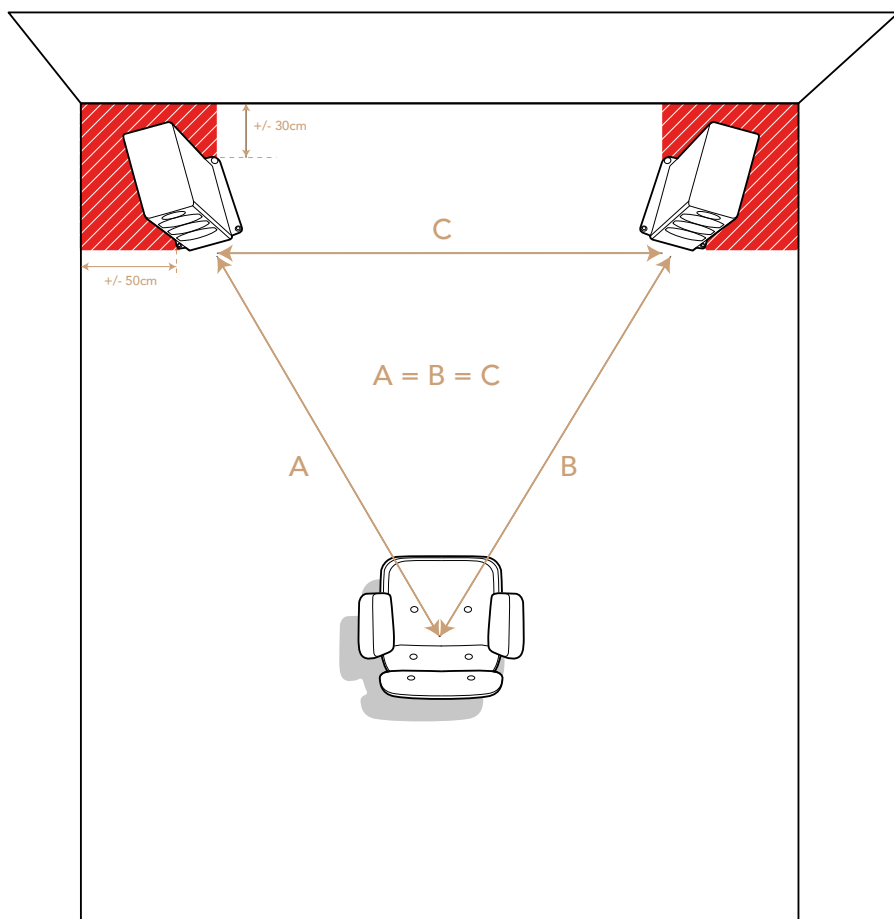
- ▶ Prévoyez un câble de section suffisante, et spécialement conçu pour le branchement d'enceintes acoustiques.
- ▶ Veillez à respecter les polarités + et - pour chaque voie.
- ▶ Débranchez votre amplificateur du secteur lors du branchement de vos enceintes. Veuillez-vous référer au manuel de votre amplificateur pour la connexion de vos enceintes et leurs attributions en fonction de leurs positions dans votre pièce.
- ▶ Notez que l'illustration ci-dessous peut être différente du panneau arrière de votre amplificateur.

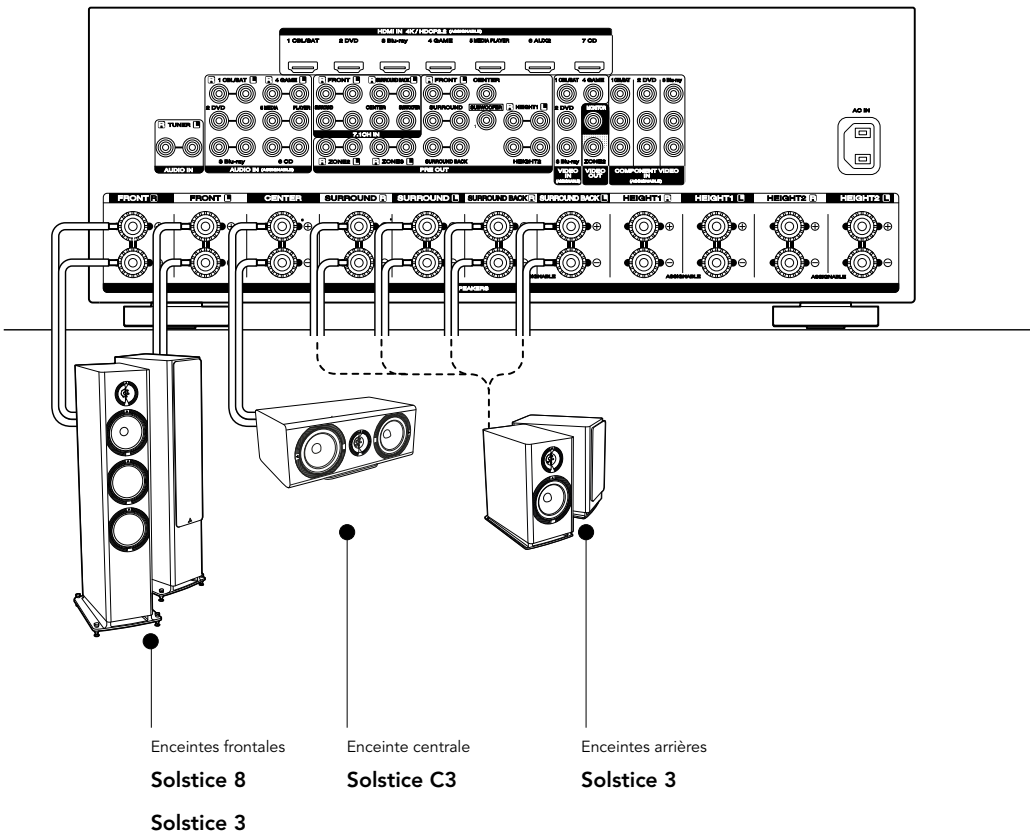

PLACEMENT POUR LE HOME-CINÉMA

L'installation typique d'un ensemble home-cinéma comprend :

1. Deux enceintes principales gauche et droite
2. Une voie centrale
3. Un ou plusieurs caisson(s) de grave
4. Plusieurs enceintes d'effets

Pour placer les enceintes principales de manière optimale, il faut veiller à respecter les mêmes critères que pour une installation purement stéréo (référez-vous à la page 15).

- ▶ La voie centrale doit être placée en face de l'auditeur pour un rendu optimal.
- ▶ L'ajout d'un caisson de grave est particulièrement recommandé pour une utilisation en home cinéma. Il permet de restituer le canal des effets spéciaux dans l'extrême grave. Son placement n'est pas critique si vous sélectionnez une fréquence de raccordement avec les voies principales en dessous de 80Hz. Au delà de cette fréquence, il faut mieux rapprocher le caisson des enceintes principales, la position optimale étant entre celles-ci.
- ▶ Il est conseillé de placer les voies arrières afin que le tweeter soit à hauteur d'oreilles de l'auditeur (voir schéma ci-dessous). Elles sont là pour restituer une ambiance sonore.
- ▶ Si vous utilisez des enceintes bibliothèque dans votre installation home-cinéma, il est conseillé de les configurer dans les paramètres de l'amplificateur sur «SMALL» pour limiter le rendu dans le grave. Vous trouverez toutes les autres indications pour paramétrer votre installation dans le manuel d'utilisation de votre amplificateur home-cinéma.

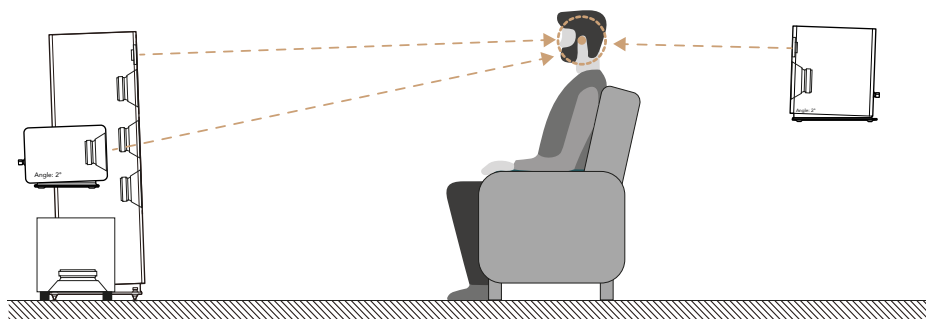

SUGGESTIONS DE COMPOSITION HOME CINÉMA

Schéma d'installation 5.0.

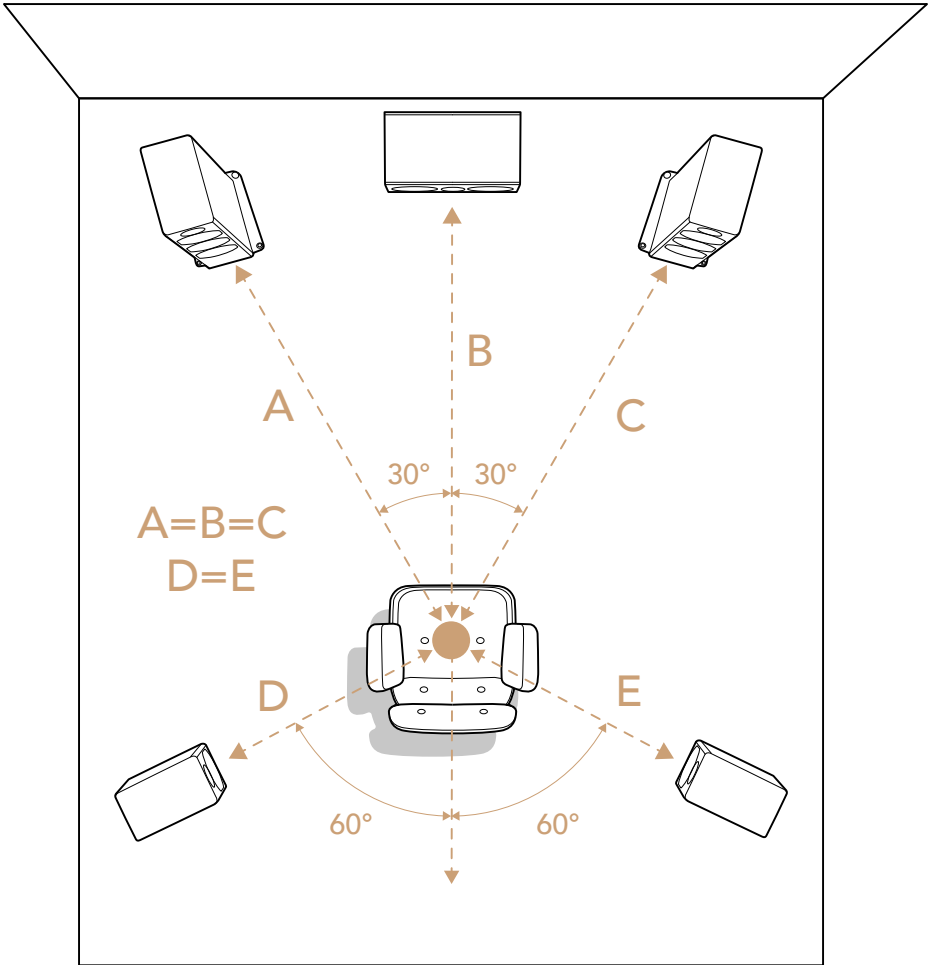

INFORMATIONS COMPLÉMENTAIRES

Le support d'enceintes TRIANGLE S05 s'intègre parfaitement dans le socle de l'enceinte SOLSTICE 3. Des encoches sont prévues à cet effet, elles assurent un bon placement et une bonne stabilité de vos enceintes.

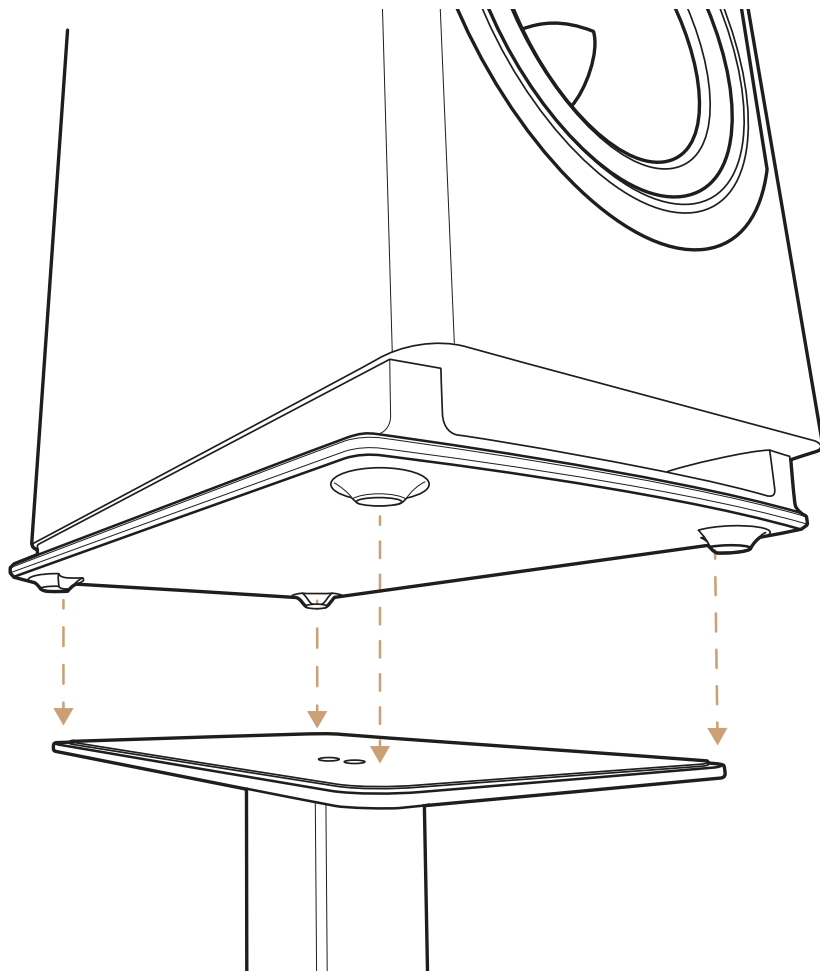

INFORMATIONS COMPLÉMENTAIRES

Il est possible de retirer le socle de la SOLSTICE C3 si vous souhaitez intégrer cette enceinte dans un meuble d'une hauteur comprise entre 20,5 et 23 cm.

Munissez-vous d'un clé Allen de 3mm, puis disposez votre enceinte sur la face supérieure. Assurez-vous de ne pas disposer l'enceinte sur une surface abrasive. Puis dévissez les 4 vis.

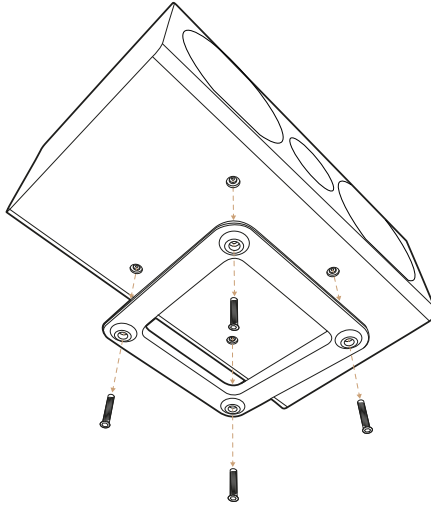

Disposez ensuite les 4 plots en caoutchouc sous l'enceinte avant de l'installer dans son emplacement final.

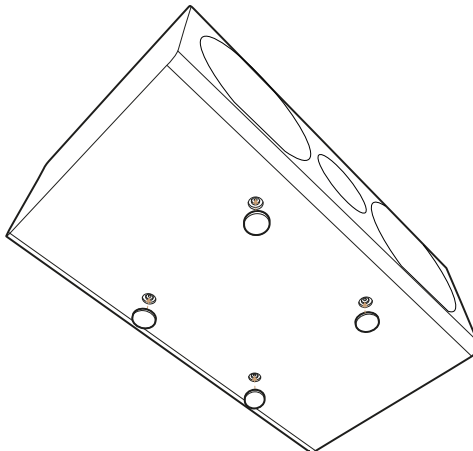

USER MANUAL

ENGLISH

UNPACKING

Remove the speakers from the packaging following the instructions below. If you notice any defects during unpacking, contact your dealer.

Before disposing of the packaging, check that nothing remains inside.

SOLSTICE 3 Pack Contents

- ▶ 2 x SOLSTICE 3 bookshelf speakers
- ▶ 2 x protective masks

SOLSTICE C3 Pack Contents

- ▶ 1 x SOLSTICE C3 center channel speaker
- ▶ 1 x protective grille
- ▶ 4 x adhesive rubber pads

SOLSTICE 8 Pack Contents

- ▶ 1 x SOLSTICE 8 floorstanding speaker
- ▶ 1 x protective masks
- ▶ 1 x pedestal
- ▶ 4 x screws for attaching the plinth
- ▶ 4 x metal spikes and counter-spikes
- ▶ 1 x Allen key
- ▶ 4 x silicone caps



SUPPORT
AND USER MANUAL

Unboxing your Solstice 3 speakers



- 1 Place the box on a soft surface such as a rug to protect your speakers during unpacking.

Open the four flaps on the top of the box.

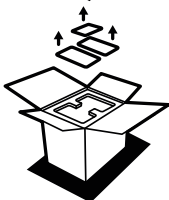

- 2 Remove the protective masks and the recording card from the top foam.

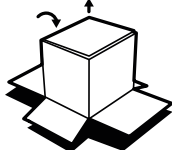

- 3 Turn the box over, then carefully remove it from the protective foam.

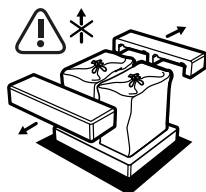

- 4 Slide the protective foams horizontally outwards.

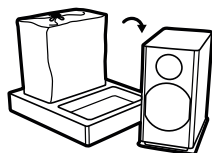

- 5 Remove the speaker covers and note the serial number located on the base of your speaker to register your product and take advantage of the extended warranty.

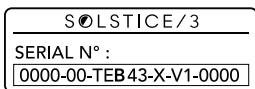

You can write the serial number in the space below:

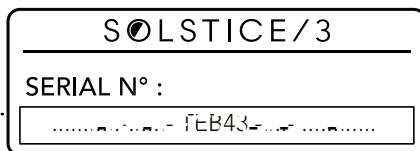
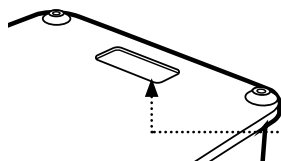



SUPPORT
AND USER MANUAL

Unboxing your Solstice C3 speaker

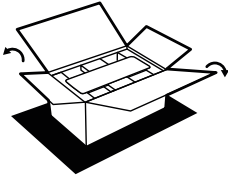

- 1 Place the box on a soft surface such as a rug to protect your speaker during unpacking.

Open the four flaps on the top of the box.

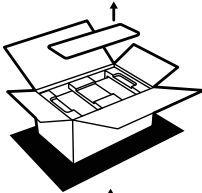

- 2 Remove the protective grid and the recording card from the top foam.

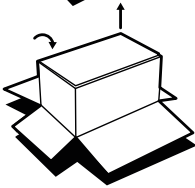

- 3 Turn the box over, then carefully remove it from the protective foam.

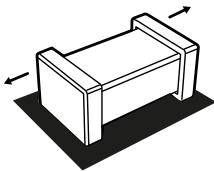

- 4 Remove the side protective foams one after the other.

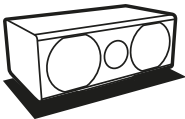

- 5 Remove the speaker cover, note the serial number inscribed under the base of your speaker in order to register your product and take advantage of the warranty extension benefits.

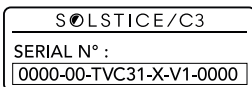

You can note the serial number in the space below:

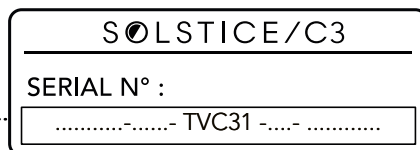
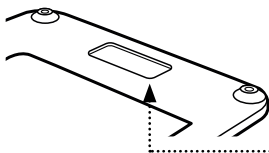



SUPPORT
AND USER MANUAL

Unboxing your Solstice 8 speakers

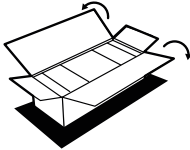

- 1 Place the box on a soft surface such as a rug to protect your speaker during unpacking.

Open the four flaps on the top of the box.

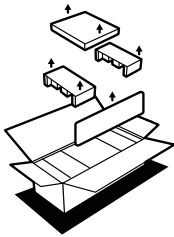

- 2 Remove the protective covers, the accessory box, and then the speaker grille.

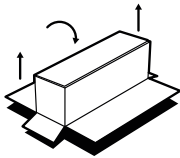

- 3 Turn the box over, then carefully remove it from the protective foam.

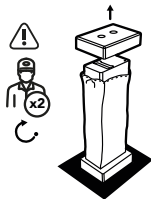

- 4 With 2 people, place your speaker vertically on top and then remove the top wedge and the top of the protective cover in order to proceed with the assembly of the base.

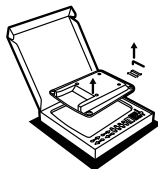

- 5 Open the accessories box, take out the base, the 4 screws and the Allen key.

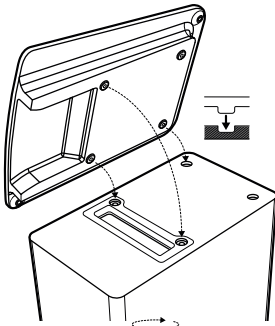

- 6 Place the base on the speaker using the notches provided for this purpose.

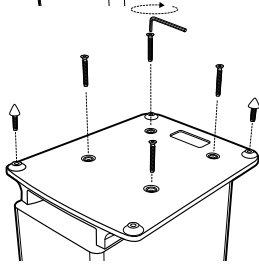

- 7 Position and then screw in the 4 screws using the wrench provided.

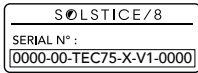

Note the serial number located on the base of your speaker to register your product and take advantage of the extended warranty.

You can write the serial number in the space below:

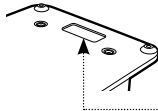

SOLSTICE/8	
SERIAL N° :	
.....-.....-	TEC75 -....-

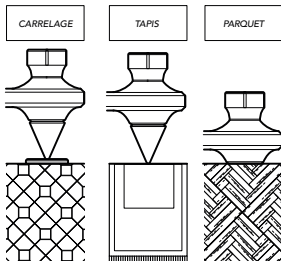

- 8 Select the type of decoupling suitable for your soil.

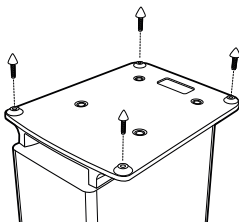

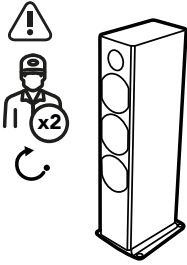

- 9 Now tilt the speaker onto its base; make sure you have two people to do this. You can now completely remove the protective cover.

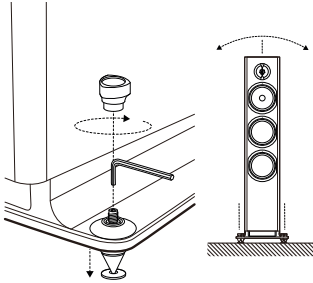

- 10 Using the Allen key provided, adjust the height of your spikes to level your speaker. Then cover the threads of the spikes with the caps provided.

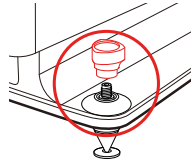

WARNING: the caps are small moving parts, do not leave them within reach of children.



INSTALLATION PRECAUTIONS

Locations to avoid

Avoid placing your speakers near humid areas or in areas exposed to excessive sunlight; place them in a temperate location.

Environmental protection

Your products contain many valuable or recyclable materials. **Please use collection points for these products.**

CONNECTIONS - STEREO CONFIGURATION

Use a cable of sufficient gauge specifically designed for connecting speakers. Use identical cable lengths for the left and right channels. Ensure correct + and - polarity for each channel. Strip the wires if necessary.

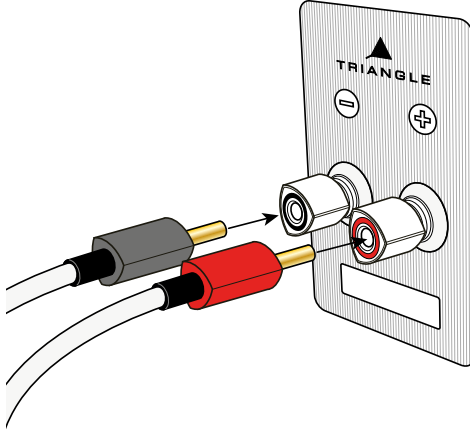

Connection with cables fitted with banana plugs.

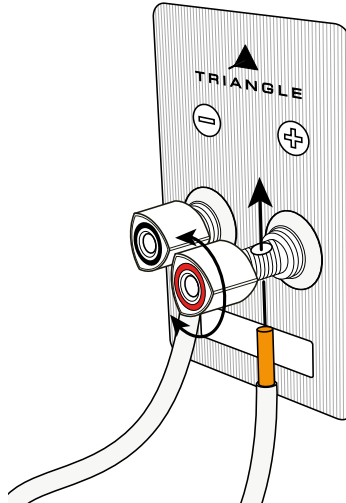

Connection with bare wires.

CONNECTIONS SOLSTICE 3

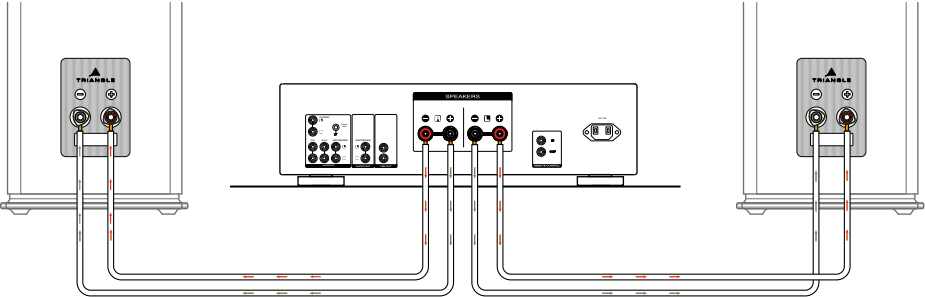

CONNECTIONS SOLSTICE C3

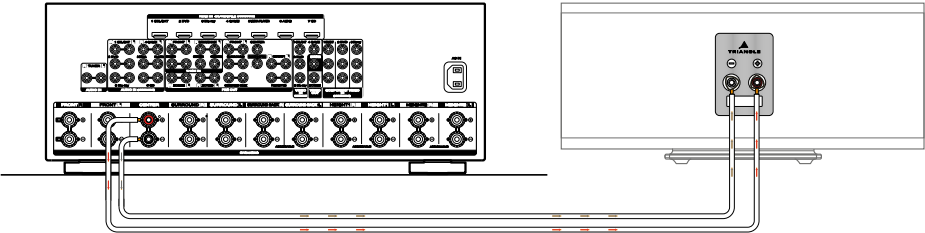

SOLSTICE 8 CONNECTIONS

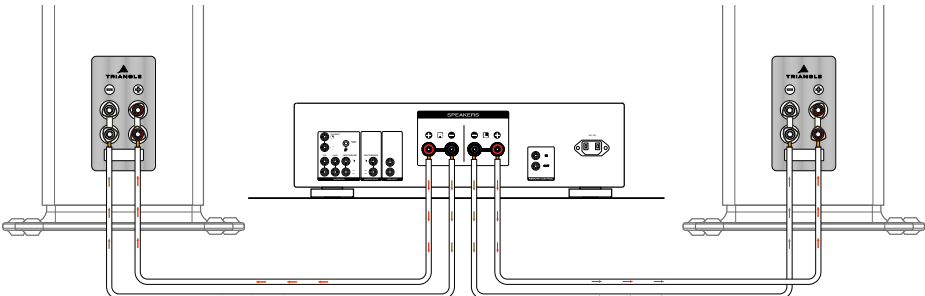

BI-WIRING CONNECTIONS FOR A SOLSTICE 8

The first step is to remove the jumpers connecting the «+» and «-» terminals.

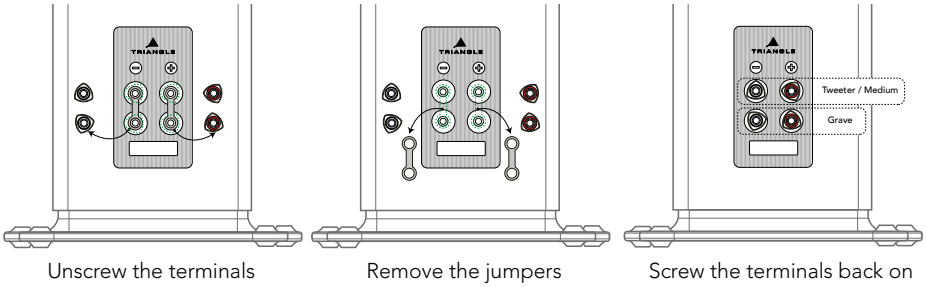

Bi-wiring diagram

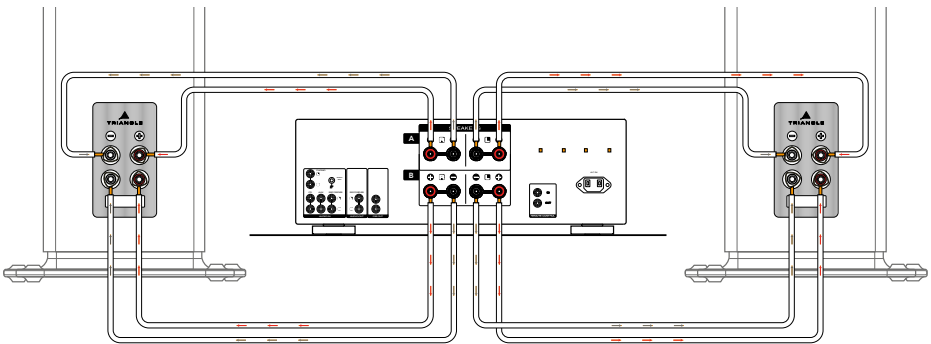

Bi-amplification circuit

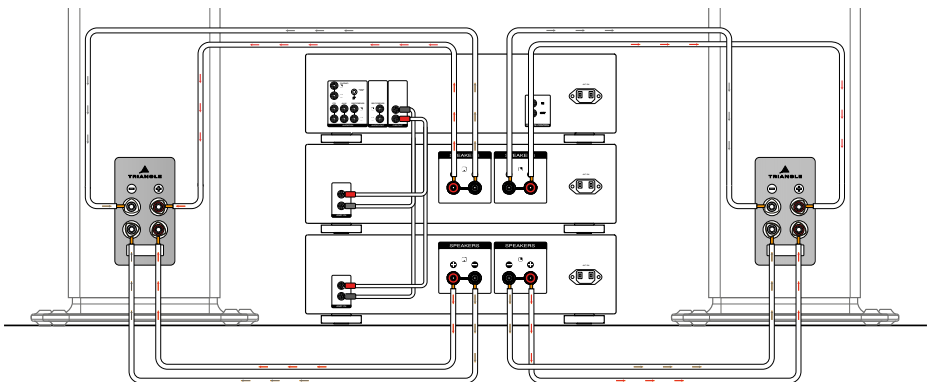

STEREO PLACEMENT

When placing your speakers, be sure to follow these guidelines:

- ▶ Avoid rooms with excessive reverberation, such as tiled floors, no carpet, and windows without curtains.
- ▶ Your listening area should not be too close to the speakers: a minimum distance of 2 meters is required.
- ▶ Choose your seating position so that the tweeter is at ear level once you are seated (see diagram below).
- ▶ The distance between the speakers should also be at least 2 meters to ensure a good quality stereo effect.
- ▶ If possible, position the speakers so that they project sound lengthwise across the room.
- ▶ Avoid placing them in the corners of the room. This accentuates the room's natural resonances. For floorstanding speakers, leave a minimum of 30 centimeters between the wall and the speaker. Experiment with the speakers' positioning relative to the back wall. Generally, a position close to the back wall tends to accentuate the bass frequencies (at the expense of image clarity). Conversely, a position further from the wall promotes a more precise soundstage (experiment to find the best compromise in your room).

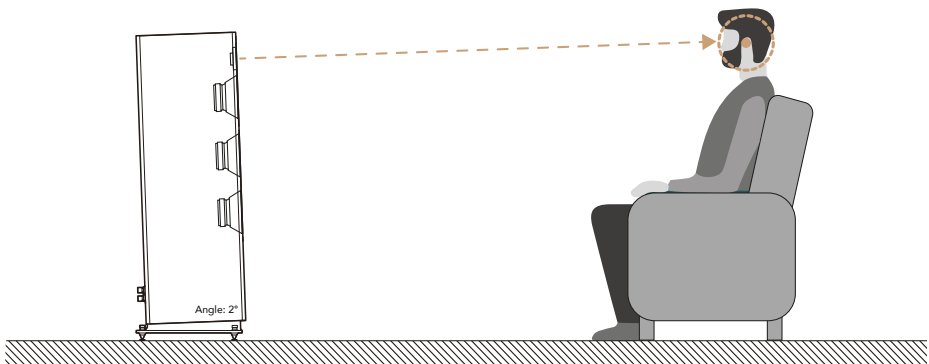

Stereo installation diagram

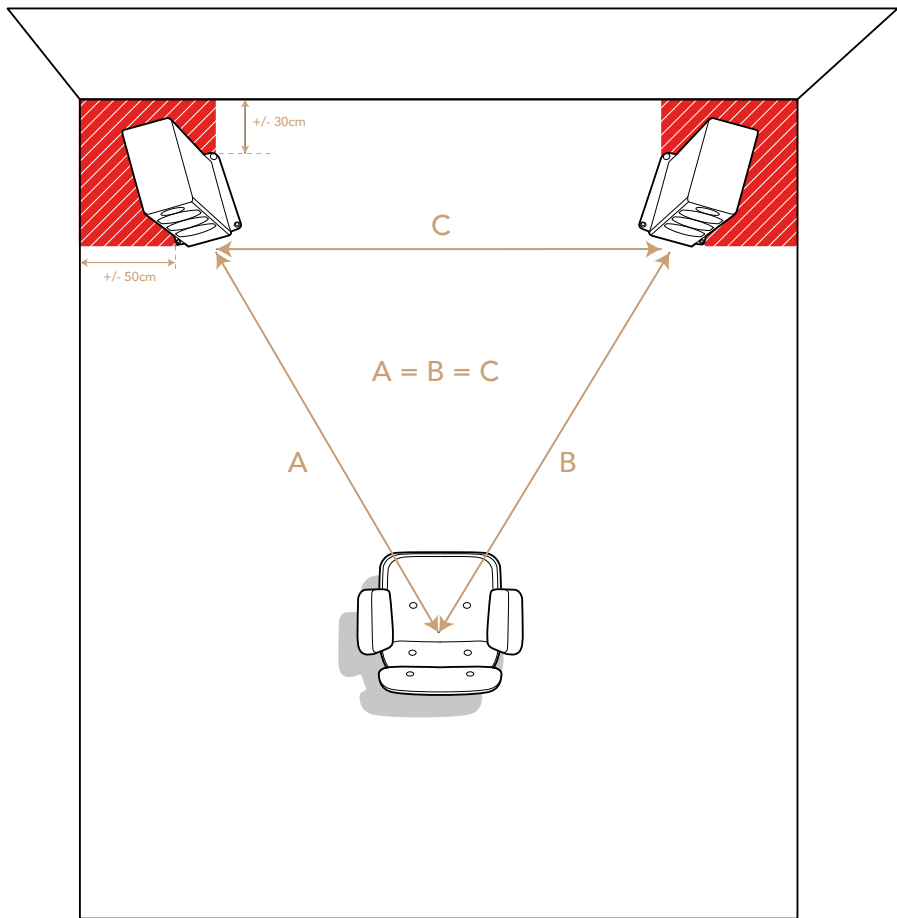

CONNECTIONS TYPICAL HOME CINEMA CONFIGURATION

When placing your speakers, please ensure you follow these rules:

- ▶ Use a sufficiently thick speaker cable specifically designed for connecting speakers.
- ▶ Be sure to observe the correct + and - polarities for each channel.
- ▶ Disconnect your amplifier from the mains power supply before connecting your speakers. Please refer to your amplifier's manual for speaker connection instructions and their placement in your room.
- ▶ Note that the illustration below may differ from the rear panel of your amplifier.

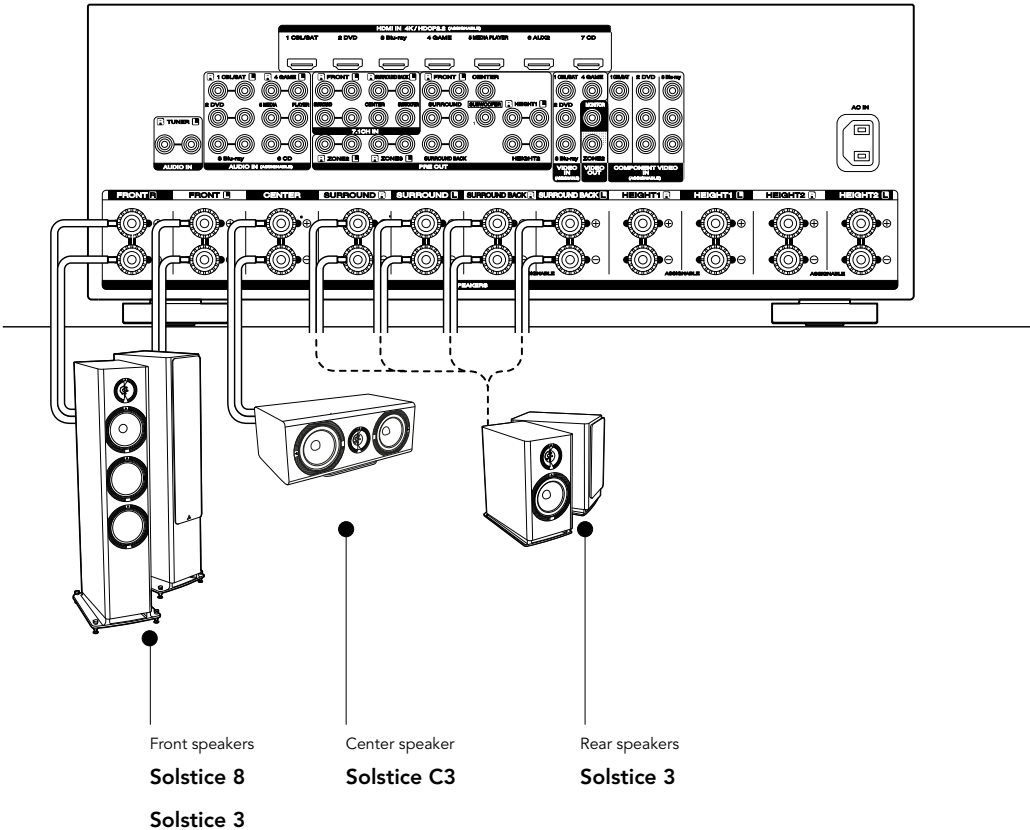

PLACEMENT FOR HOME THEATRE

A typical home cinema system setup includes:

1. Two main left and right speakers
2. One center channel speaker
3. One or more subwoofers
4. Several surround speakers

To optimally position the main speakers, the same criteria must be followed as for a purely stereo installation (refer to page 33).

- ▶ The center channel should be placed directly in front of the listener for optimal sound.
- ▶ Adding a subwoofer is highly recommended for home theater use. It allows you to reproduce the special effects channel in the deep bass. Its placement isn't critical if you select a crossover frequency with the main speakers below 80Hz. Above this frequency, it's best to place the subwoofer closer to the main speakers, with the optimal position being between them.
- ▶ It's advisable to position the rear speakers so that the tweeter is at ear level (see diagram below). They are there to create an ambient soundscape.
- ▶ If you're using bookshelf speakers in your home theater setup, it's recommended to configure them in the amplifier settings to «SMALL» to limit the bass response. You'll find all other instructions for setting up your system in your home theater amplifier's user manual.

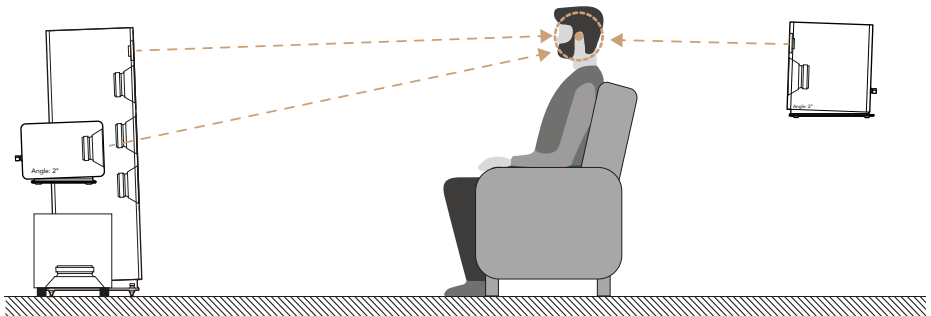

HOME CINEMA COMPOSITION SUGGESTIONS

Installation diagram 5.0.

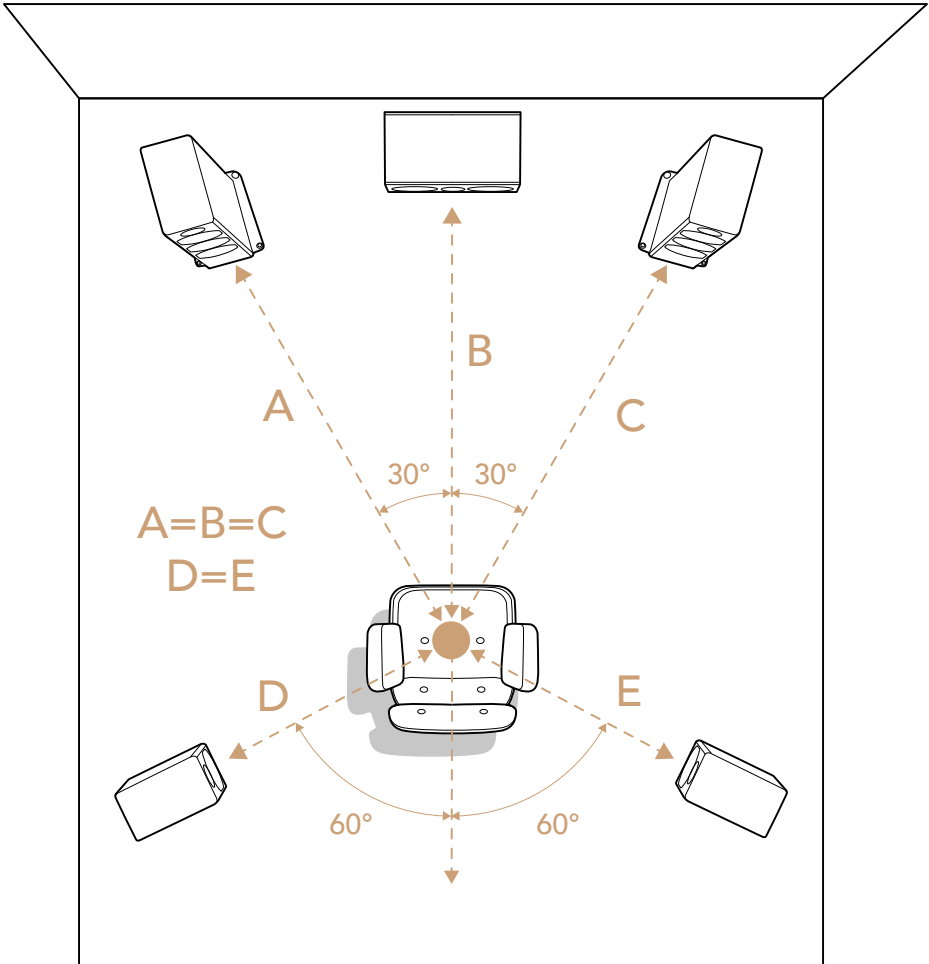

ADDITIONAL INFORMATION

The TRIANGLE S05 speaker stand fits perfectly into the base of the SOLSTICE 3 speaker. Notches are provided for this purpose, ensuring good placement and stability of your speakers.

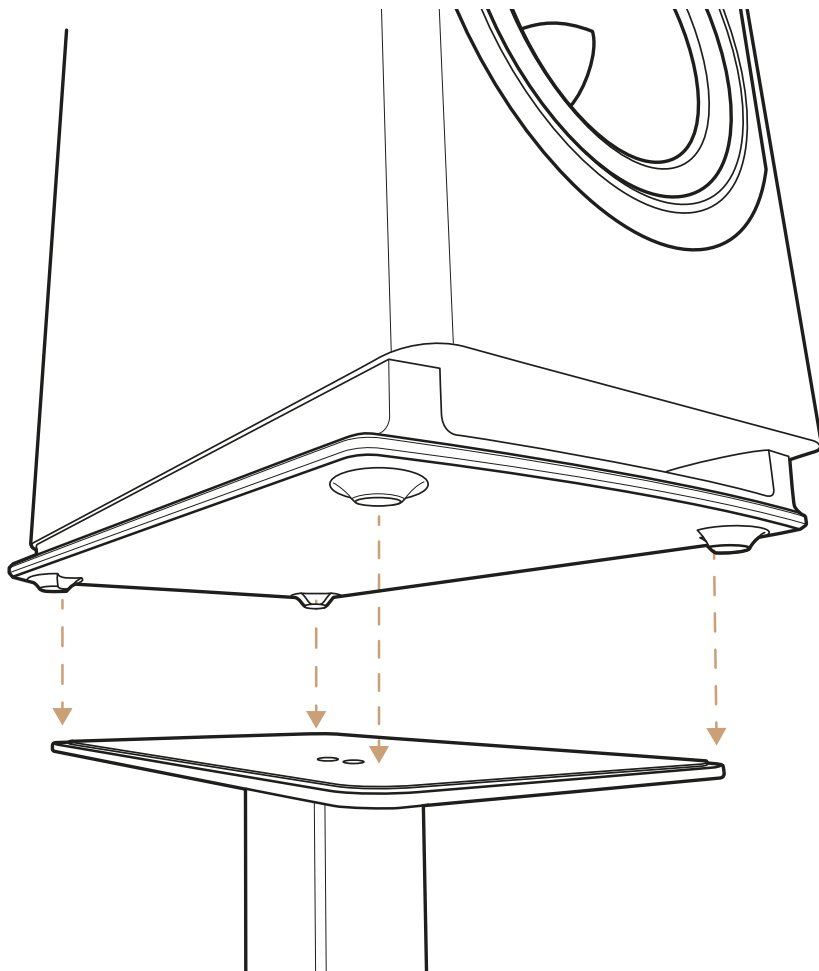

ADDITIONAL INFORMATION

The base of the SOLSTICE C3 can be removed if you wish to integrate this speaker into a cabinet with a height between 20.5 and 23 cm.

Use a 3mm Allen key, then place the speaker on its top surface. Make sure not to place the speaker on an abrasive surface. Then unscrew the four screws.

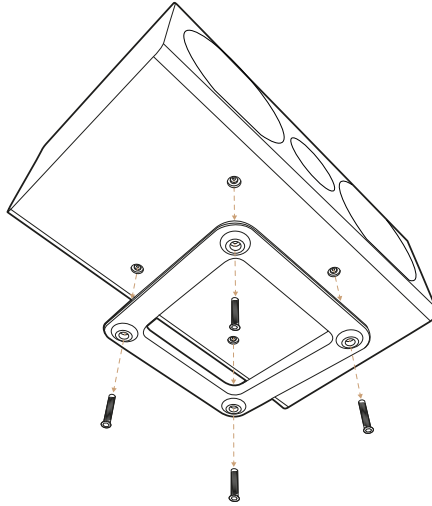

Next, place the 4 rubber pads under the speaker before installing it in its final location.

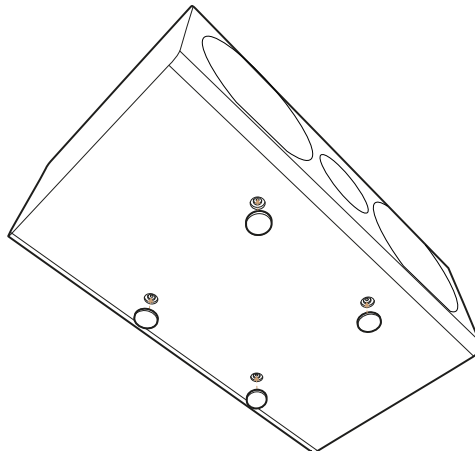

GAMME SOLSTICE / SOLSTICE RANGE

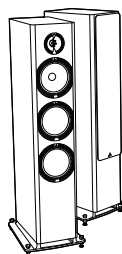

Spécifications techniques Technical specifications	SOLSTICE C3	SOLSTICE 3	SOLSTICE 8
Type	Voie centrale Center channel	Enceintes bibliothèque Bookshelf speakers	Enceintes colonne Floorstand speakers
Nombre de voies Ways	2	2	3
Haut-parleurs Drivers	Tweeter : 25mm / 1" 2x Medium/Bass : 16cm / 6,5 "	Tweeter : 25mm / 1" Medium/Bass : 16cm / 6,5"	Tweeter : 25mm / 1" Medium : 16cm / 6,5" 2x Bass : 16cm / 6,5"
Sensibilité (dB/W/m) Sensitivity	92	90	91
Bande passante Bandwidth (+/- 3dB Hz-KHz)	50 - 22	48 - 22	38 - 22
Puissance admissible Power handling (W RMS)	120	90	130
Impédance minimale / nominale Minimal / Optimal impedance (Ohms)	4.5/8	5.3/8	3.6/8
Dimensions avec (LxHxP) (mm/inch)	540 x 235 x 310 21.25 x 9.25 x 12.2	221 x 418 x 370 8.7 x 16.45 x 14.56	308 x 1075 x 394 12.12 x 42.32 x 15.51
Poids de l'enceinte avec socle Net weight with pedestral	11.75kg 25.9lbs	12.9kg 28.4lbs	30.4kg 67lbs
Poids avec packaging Gross weight with packaging	14.5kg 32lbs	29.6 kg 64lbs	36 kg 80lbs

GARANTIE / WARRANTY

Félicitations pour l'achat de vos enceintes TRIANGLE.

Afin de profiter de votre achat au maximum, nous vous proposons d'enregistrer en ligne votre produit. Cet enregistrement vous permettra de bénéficier des conseils de nos équipes, de recevoir des offres spéciales et d'obtenir une extension de garantie de 3 ans supplémentaires sur vos enceintes TRIANGLE SOLSTICE.

Enregistrement en ligne

Rien de plus simple, vous pouvez enregistrer votre produit gratuitement directement sur notre site internet :

<http://register.trianglehifi.com/>

Thanks for buying TRIANGLE speakers.

We want you to enjoy your purchase to the fullest. The first step is an easy registration of your product. By doing this, you will benefit from helpful tips, products support, special offers and a 3 years warranty extension.

Online registration

Register your product easily online at the following address:

<http://register.trianglehifi.com/>

Note sur la garantie

Vos enceintes TRIANGLE bénéficient d'une garantie de 2 ans. Cette garantie prend effet à partir de la date d'achat et couvre tous les défauts de fabrication ou les dommages que pourraient subir vos enceintes, résultant de ces mêmes défauts. **Cette garantie est accordée uniquement au premier utilisateur du produit et seulement après l'enregistrement en ligne.** Elle n'est pas transmissible en cas de revente dudit produit. De plus, elle cesserait de plein droit en cas de panne résultant d'un mauvais traitement ou d'une mauvaise manipulation.

Sont exclus de la garantie :

- Bobine brûlée par excès de puissance
 - Toutes pannes résultant d'une utilisation à des fins professionnelles (sonorisation, public address etc.)
 - Toutes pannes résultant d'un stockage dans une pièce trop humide
 - Mauvaise utilisation du produit (écoute trop forte, amplificateur non adapté, exposition directe au soleil...)
 - Membrane crevée ou arrachée
 - Suspension déchirée
 - Toutes pannes résultant d'un choc mécanique (chute, écrasement, etc.)
 - Toutes pannes résultant de l'intervention d'une personne non habilitée par TRIANGLE
 - Impacts sur l'ébénisterie (rayures, écrasement, chocs divers)
-

Note on the warranty

Your TRIANGLE loudspeakers are warranted for 2 years. This warranty takes effect from the date of purchase and covers any manufacturing defect or damage your loudspeakers could suffer as a result of these same defects. This warranty is granted solely to the first owner of the product and is not transmittable in the case of resale. **To validate your warranty, you will need to register online or mail the warranty coupon to TRIANGLE.** Please note, this warranty is voided if any fault arises from ill-treatment or careless handling of the product.

The following are excluded from this warranty:

- A burned voice-coil caused by overloading the loudspeaker
- Any fault occurring from professional usage (public sound systems, PA systems, etc.)
- Any fault resulting from storage in areas of high humidity
- Improper use of the product (hearing too loud, unsuitable amplifier, placement in direct sunlight... etc.)
- A pierced or torn membrane
- A torn suspension
- Any fault resulting from a mechanical shock (e.g. if dropped or handled roughly)
- Any fault arising from servicing by anyone other than an authorized TRIANGLE service technician
- Damaged cabinets due to mishandling

INSTRUCTIONS DE SÉCURITÉ

AVERTISSEMENT : Veuillez lire attentivement l'intégralité des instructions et consignes de sécurité avant d'utiliser l'équipement.

- Conserver ces instructions et consignes de sécurité pour une consultation ultérieure.
- Ne pas utiliser l'appareil à proximité d'eau ou de liquides.
- Nettoyer uniquement avec un chiffon doux, sec et non pelucheux.
- Ne pas obstruer les ouvertures (évents) de l'appareil.
- Ne pas installer à proximité d'une source de chaleur, tels qu'un radiateur, poêle, ou tout autre appareil produisant de la chaleur (y compris des amplificateurs).
- Utiliser uniquement des accessoires spécifiés par le fournisseur.
- S'assurer que le support d'utilisation est suffisamment rigide pour recevoir le produit (pied, étagère, meuble...).
- Protéger le câble d'alimentation de tout pincement ou écrasement, en particulier au niveau des prises, protéger également l'entrée de l'alimentation sur l'appareil.
- Débrancher l'appareil durant les orages ou pendant une longue période de non-utilisation.
- La prise d'un appareil électrique doit être adaptée à la prise du secteur. Ne jamais modifier la prise d'aucune façon. L'appareil doit être connecté à une prise principale munie d'une protection reliée à la terre.
- Se référer à votre revendeur agréé TRIANGLE si l'appareil est endommagé de quelque manière que ce soit : si le câble ou la prise d'alimentation sont endommagés, si un liquide ou un objet tombe sur cet appareil, une exposition à la pluie ou à l'humidité, s'il ne fonctionne pas correctement ou encore si l'appareil chute.

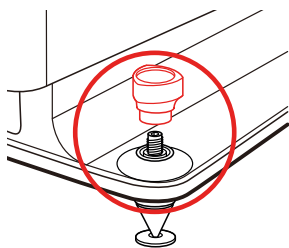

ATTENTION: les capuchons sont de petites pièces mobiles, ne pas les laisser à la portée des enfants.



SAFETY INSTRUCTIONS

WARNING: Read carefully all the safety instructions before using the device.

- Keep these safety instructions for future reference.
- Do not use this apparatus near water or liquid.
- Only clean with a dry and soft cloth.
- Make sure the openings (vents) on the device are not blocked.
- Do not install near any heat sources such as radiators, stoves, or any other apparatus (including amplifiers) that produce heat.
- Only use accessories specified by the manufacturer.
- Be sure that the stand/table/furniture is strong enough to support the apparatus (stand, shelf, furniture...).
- Protect the power cord from being walked on or pinched, particularly at the plugs, and protect the connector where it exits from the apparatus.
- Unplug the apparatus during lightning storms or when it's unused for long periods of time.
- The plug of the apparatus must fit with the outlet. Never modify the plug in any way. The apparatus should be connected to a mains socket outlet with protective earthing connection.
- Refer to your authorized TRIANGLE dealer or qualified service personnel if the apparatus is damaged in any way. For example, if the power cord or the wall outlet is damaged, liquid has been spilled or objects have fallen on the apparatus, the apparatus has been exposed to rain or moisture, does not operate normally, or has been dropped.

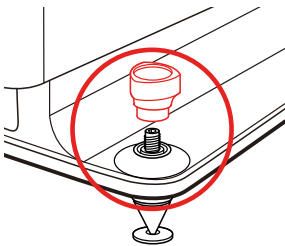

CAUTION: Caps are small moving parts; keep them out of the reach of children.



WWW.TRIANGLEHIFI.COM

SITE INTERNET / WEBSITE



facebook.com/trianglehifi



instagram.com/trianglehifi



x.com/trianglehifi



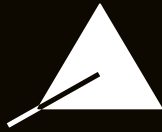

TRIANGLE
MANUFACTURE ELECTROACOUSTIQUE