



TRIANGLE



Mode d'emploi & Garantie



# SOMMAIRE

---

<b>P.4</b>	<b>MODE D'EMPLOI - FRANÇAIS</b>
<b>p.5</b>	<b>1. Précautions d'installation / Avertissement</b>
<b>p.6</b>	<b>2. Déballage</b>
<b>p.7</b>	<b>3. Descriptif des enceintes</b>
<b>p.8</b>	<b>4. Descriptif du Stéréo Hub</b>
<b>p.9</b>	<b>5. Descriptif de la télécommande</b>
<b>p.10</b>	<b>6. Première mise en route du système</b>
<b>p.11</b>	A. Mise en place du Stéréo Hub
<b>p.12</b>	B. Mise en place des enceintes
<b>p.13</b>	<b>7. Mise en route du système après réinitialisation</b>
<b>p.14</b>	A. Réinitialisation de votre système CAPELLA
<b>p.15</b>	B. Mise en place du Stéréo Hub
<b>p.16</b>	C. Appairage de la télécommande
<b>p.17</b>	D. Appairage des enceintes
<b>p.19</b>	<b>8. Connexion du Stéréo Hub au Wi-Fi via Google Home</b>
<b>p.21</b>	<b>9. Application TRIANGLE CAPELLA</b>
<b>p.22</b>	A. Descriptif
<b>p.23</b>	B. Paramètres
<b>p.24</b>	C. Réglages des enceintes
<b>p.27</b>	D. Introduction aux fonctions EQ
<b>p.28</b>	E. EQ Descriptif
<b>p.29</b>	F. ROOM EQ
<b>p.31</b>	G. MANUAL EQ
<b>p.43</b>	<b>10. Connexion des sources au Stéréo Hub</b>
<b>p.44</b>	A. Wi-Fi / Service de streaming
<b>p.60</b>	B. Bluetooth
<b>p.61</b>	C. HDMI
<b>p.62</b>	D. USB
<b>p.63</b>	E. Optique / Coaxial / Jack 3.5
<b>p.64</b>	F. RCA
<b>p.65</b>	<b>11. Connexion des sources sans Stéréo Hub</b>
<b>p.65</b>	A. RCA
<b>p.66</b>	B. WISA
<b>p.67</b>	<b>12. Annexes</b>
<b>p.68</b>	Annexe 1 : Connexion par adresse IP
<b>p.70</b>	Annexe 2 : Micro Zen
<b>p.72</b>	Annexe 3 : Paramétrage de la stéréo par télécommande
<b>P.73</b>	<b>INFORMATIONS TECHNIQUES</b>
<b>P.74</b>	<b>INSTRUCTIONS DE SÉCURITÉ</b>
<b>P.75</b>	<b>GARANTIE</b>

# MODE D'EMPLOI

---

# FRANÇAIS

L'équipe TRIANGLE vous remercie de votre confiance.

Pour un usage optimal et une parfaite reproduction du son de votre système CAPELLA, nous vous recommandons de lire attentivement ce mode d'emploi.

## **Systeme CAPELLA**

Modèles concernés :

*CAPELLA: TEA8\_BL, TEA8\_BU, TEA8\_BW, TEA8\_BX, TEA8\_BY, TEA8\_BZ, TEA8\_CA*



# 1. PRÉCAUTIONS D'INSTALLATION / AVERTISSEMENT

## PRÉCAUTIONS D'INSTALLATION

### AVANT L'INSTALLATION

Avant de procéder aux branchements, s'assurer que les enceintes et le Stéréo Hub sont bien hors tension. Toujours veiller à débrancher les câbles d'alimentation du secteur avant de retirer ou brancher des câbles de liaison. Ne pas les rebrancher avant d'avoir terminé toutes les connexions.

### DÉPLACEMENT DU SYSTÈME

Toujours débrancher le cordon d'alimentation et déconnecter les câbles de liaison entre tous les autres composants lors du déplacement de l'appareil. Ceci afin d'éviter un court-circuit ou l'endommagement des prises et des câbles de connexion.

### AVANT DE METTRE L'APPAREIL EN MARCHÉ

Vérifier une dernière fois si toutes les connexions sont bonnes.

### EMPLACEMENTS À ÉVITER

Éviter de placer vos enceintes à proximité de lieux humides ou exposés à un ensoleillement excessif, puis les placer dans un endroit tempéré.

### RECYCLAGE

Protection de l'environnement : vos produits contiennent de nombreux matériaux valorisables ou recyclables. Utilisez pour ces produits des points de collecte.



## AVERTISSEMENT

Utilisez le produit dans un environnement dont la température est comprise entre -10°C et 40°C, dans le cas contraire, cela pourrait endommager votre produit.

### Pour les appareils suivants :

Nom du produit : CAPELLA

Marque : TRIANGLE

TRIANGLE Hi-Fi (E-mail: [capella@trianglehifi.com](mailto:capella@trianglehifi.com)) déclare que ce produit CAPELLA, Modèles : CAPELLA: TEA8\_BL, TEA8\_BU, TEA8\_BW, TEA8\_BX, TEA8\_BY, TEA8\_BZ, TEA8\_CA

Test conforme avec les Régulations Équipement Radio 2017 (SI 2017 No. 1206, tel qu'amendé par SI 2019 No. 696).



Le texte complet de la déclaration de conformité UK est disponible à cette adresse internet : <https://www.trianglehifi.fr/pages/declaration-conformite-uk>

La distance RF entre le corps et le produit est de 0mm.

Version Bluetooth : Bluetooth V4.2 (Only EDR )

Gamme de fréquences : 433MHz

Puissance Maximum de sortie RF <0dbm : 4dBm (EIRP)

Support 2.4GHz & 5GHz

## 2. DÉBALLAGE

Retirez les enceintes, les grilles et la boîte d'accessoires de l'emballage. Si vous remarquez un défaut sur un élément, contactez votre revendeur.

Avant de jeter l'emballage\*, vérifiez qu'il ne reste rien à l'intérieur.

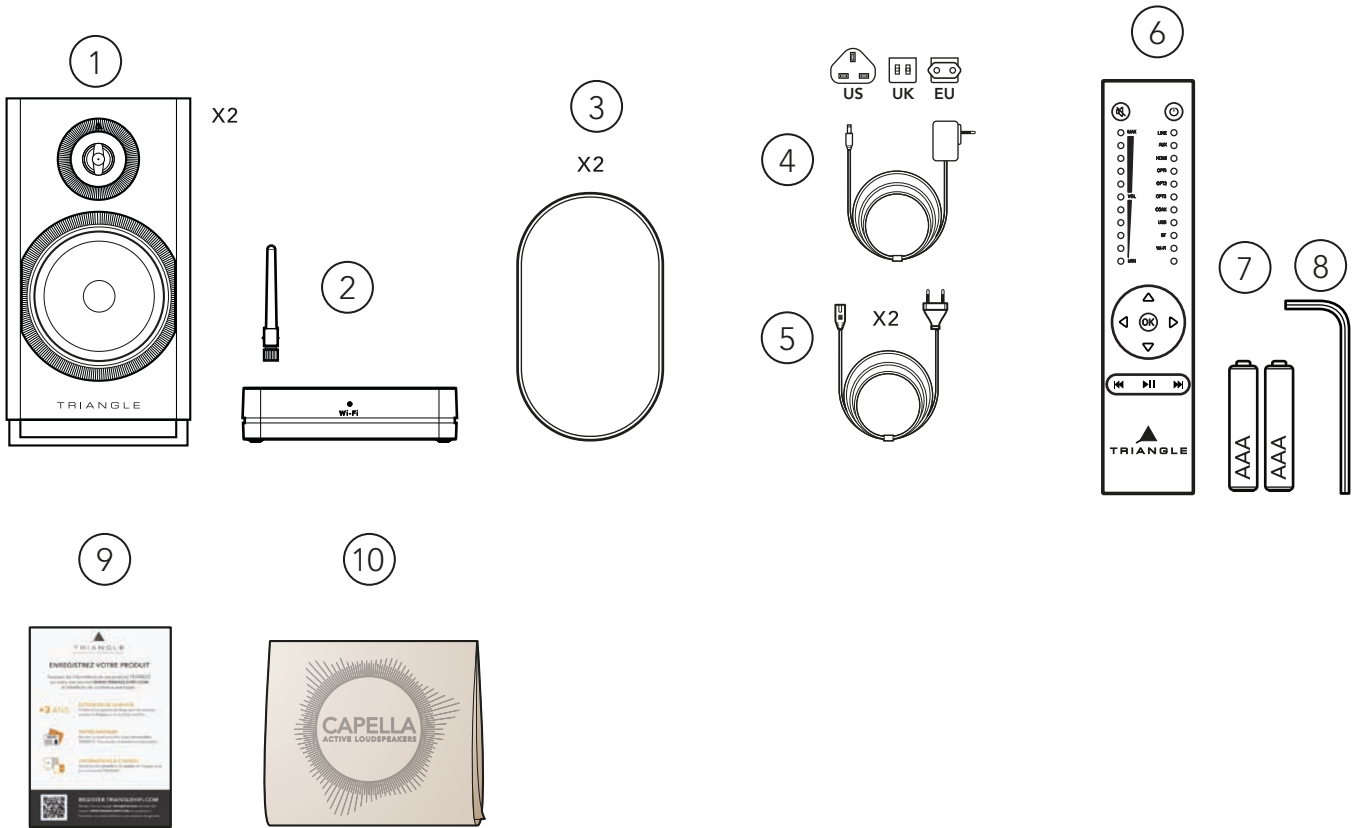

### Contenu :

1. 2 x Enceintes CAPELLA.
2. 1 x Stéréo Hub avec son antenne.
3. 2 x Grilles de protection aimantées.
4. 1 x Câble d'alimentation pour le Stéréo Hub (3 adaptateurs fournis EU, UK, US).
5. 2 x Câbles d'alimentation pour les enceintes.
6. 1 x Télécommande.
7. 2 x Piles AAA pour la télécommande.
8. 1 x Clé Allen pour le changement de piles de la télécommande.
9. 1 x Coupon d'enregistrement.
10. 1 x Chiffonnette de nettoyage pour l'entretien de vos enceintes.



#### \* CONSERVEZ L'EMBALLAGE D'ORIGINE

Si vous avez besoin d'une assistance ou souhaitez retourner votre produit, veuillez l'envoyer dans l'emballage d'origine accompagné de tous les accessoires. En cas de dommages dus à un emballage alternatif, votre revendeur ne pourra garantir la prise en charge du produit.

### 3. DESCRIPTIF DES ENCEINTES

Les enceintes actives Capella disposent chacune de leur propre amplification (2x50 watts par enceinte). Elles peuvent recevoir de la musique de n'importe quel émetteur WiSA avec une résolution de 24bits/96Khz.

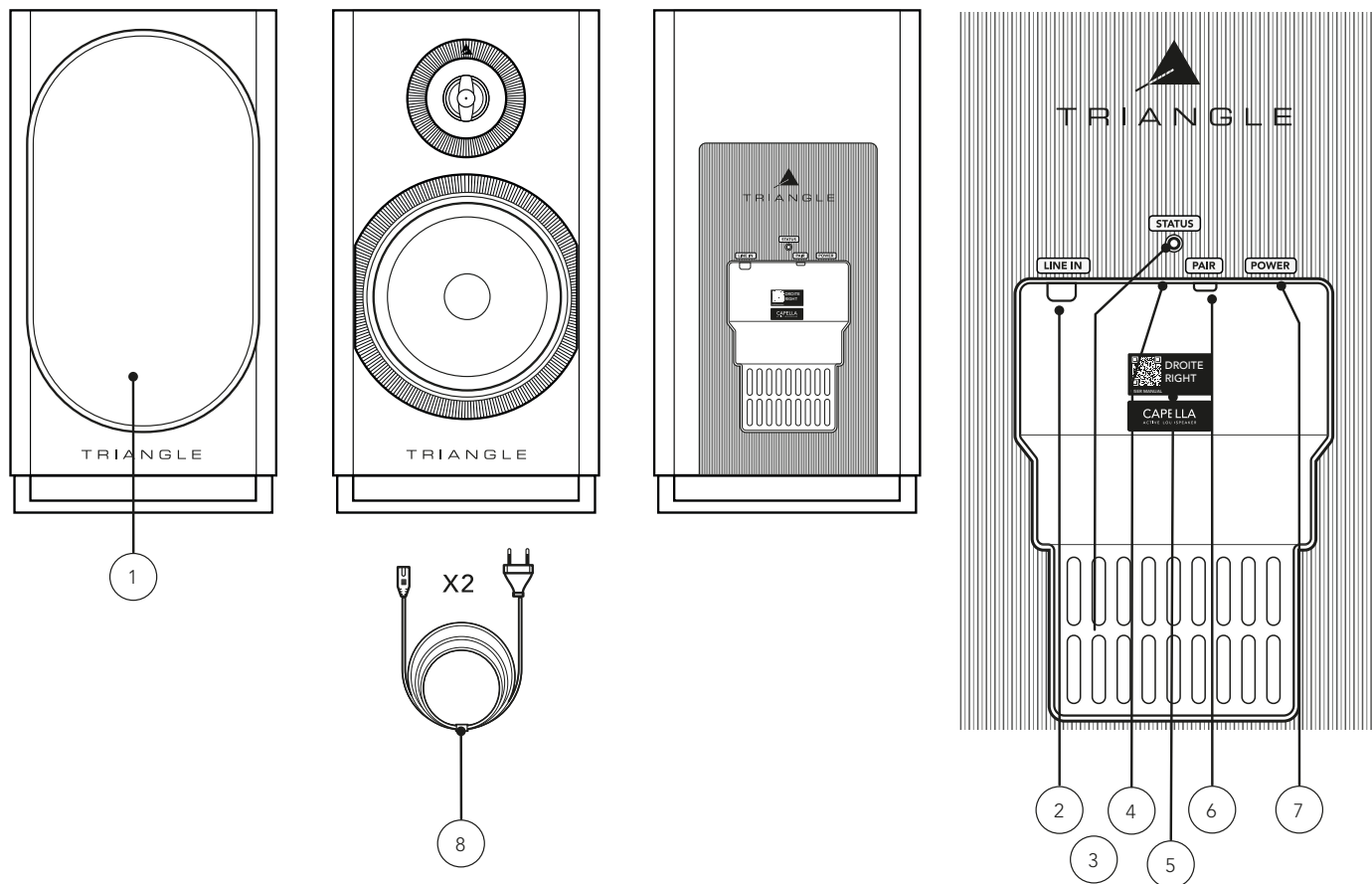

1. Grille de protection aimantée\* (1 paire).
2. RCA (gauche ou droite suivant l'attribution de l'enceinte).
3. Connecteur service & mise à jour produit.
4. LED indicative:
  - LED bleue : Séquence de démarrage.
  - LED orange clignotante : Appairage WiSA.
  - LED orange fixe : Enceinte connectée au Stéréo Hub ou autre source WiSA.
  - LED rouge : Mise en veille.
  - LED verte : Connexion d'une source préamplifié sur la prise RCA.
5. Sticker enceinte gauche ou droite et QR code pour accéder au mode d'emploi.
6. Bouton d'appairage :
  - Appui 4 secondes : Appairage WiSA avec le Stéréo Hub ou autre source WiSA.
  - Appui de 10 secondes : Réinitialisation de l'enceinte.
7. Connecteur d'alimentation.
8. Câble d'alimentation.

\* Pour un usage optimal et une parfaite reproduction du son, il est recommandé de retirer les grilles aimantées lors de l'écoute.

## 4. DESCRIPTIF DU STÉRÉO HUB

Le Stéréo Hub est un transmetteur audio sans-fil mais aussi un streamer préamplificateur Hi-Fi. Il dispose de la technologie sans-fil WiSA, permettant une transmission en haute résolution de votre source vers vos enceintes, sans latence perceptible.

Connectez de nombreuses sources à l'arrière de l'appareil ou utiliser la fonction streamer du Stéréo Hub grâce à sa comptabilité Google Cast / Apple Airplay / Spotify Connect / Roon Ready / DLNA / Bluetooth.

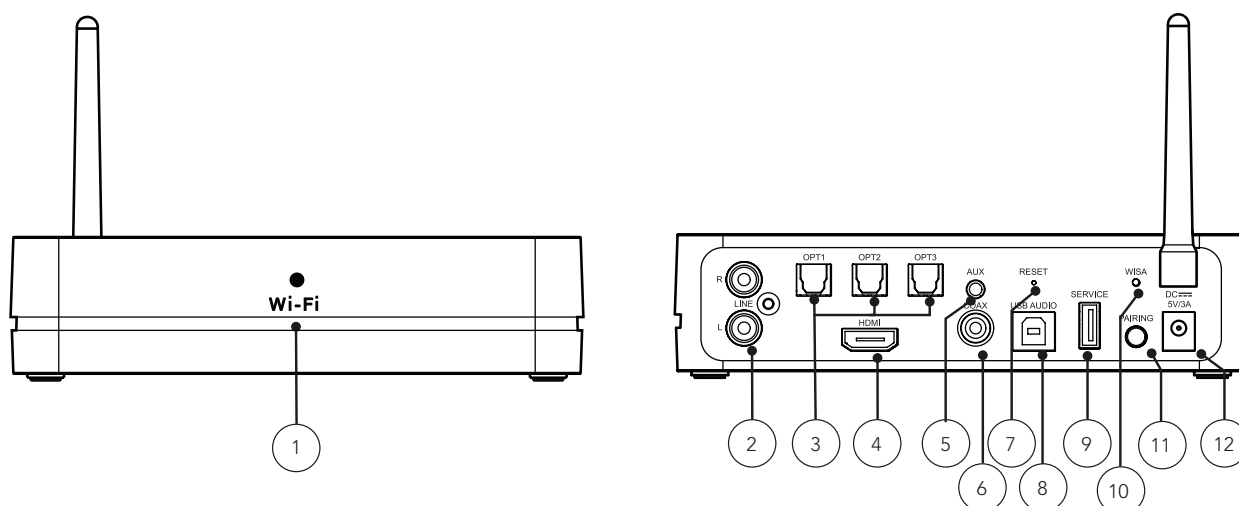

1. LED indicative Wi-Fi :
  - LED blanche **fixe** : Connecté au réseau.
  - LED blanche clignotement **lent** : Séquence de démarrage.
  - LED blanche clignotement **rapide** : Mode de configuration Wi-Fi.
  - LED blanche clignotement **irrégulier** : Mise à jour logiciel.
  - LED verte fixe : Connecté à Spotify Connect.
2. Entrée RCA.
3. 3x Entrées optiques.
4. Entrée HDMI (ARC).
5. Entrée auxiliaire/optique.
6. Entrée numérique coaxiale.
7. Réinitialisation réglages usine.
8. Entrée USB-B.
9. USB pour la mise à jour du Stéréo Hub.
10. LED indicative WiSA :
  - LED blanche fixe : Stéréo Hub appairé avec les enceintes Capella.
  - LED blanche clignotement lent : Mode d'appairage WiSA.
  - LED blanche clignotement rapide: Mode d'appairage de la télécommande.
11. Bouton d'appairage :
  - Appui simple : Mode d'appairage WiSA.
  - Appui 4 secondes : Mode d'appairage télécommande.
12. Connecteur d'alimentation.

### MISE EN VEILLE AUTOMATIQUE

Le Stéréo Hub se met automatiquement en veille après 20 minutes sans signal reçu.

Il se rallumera automatiquement lorsqu'il recevra de nouveau un signal. La mise en route s'effectue sous un délai d'environ 8 secondes.

A noter : lors de d'utilisation de sources Optiques / RCA / Coaxiale / Auxiliaire ou USB, la sortie de veille se fera sur la même source que celle utilisée au moment de la mise en veille.

## 5. DESCRIPTIF DE LA TÉLÉCOMMANDE

La télécommande fournie avec votre système CAPELLA fonctionne par radio fréquence. Vous n'avez pas besoin de la diriger vers le Stéréo Hub pour le contrôler. Elle dispose d'une portée de 15 mètres et ce malgré les obstacles. Munie d'un capteur de mouvement, contrôlez visuellement le niveau sonore et la source sélectionnée.

**APPAIRAGE** de la télécommande voir page 15 ou 25 suivant la méthode employée.

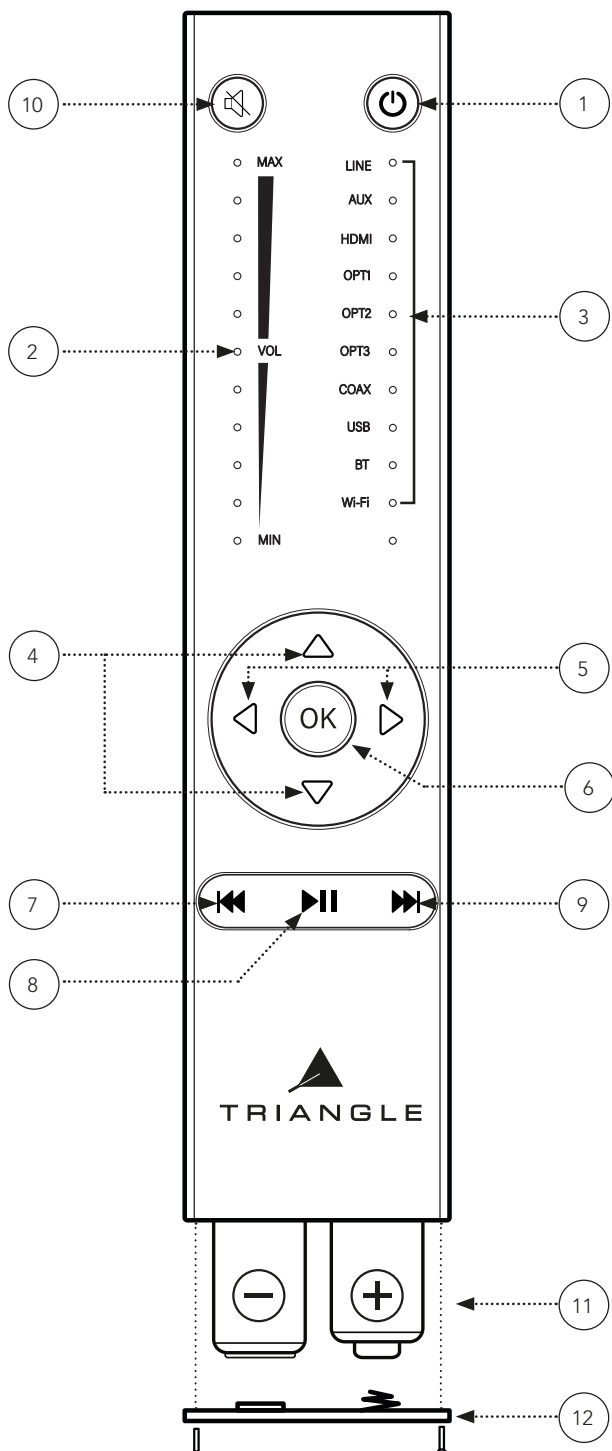

1. Mise en marche / Veille.
2. Indication du volume par LEDs.
3. Indication de la source par LED.
4. Augmentation / Diminution du volume.
5. Sélection de la source.
6. Validation.
7. Piste précédente.\*

\* Appui long de 3 secondes pour masquer la visibilité du Bluetooth.

8. Lecture/Pause.\*

\* Les fonctions précédente/lecture/suivante sont uniquement disponibles avec une source WiFi / Bluetooth.

9. Piste suivante.\*

\* Appui long de 3 secondes pour rendre visible le Bluetooth.

10. Mise en sourdine.\*

\* Appui long de 5 secondes pour activer / désactiver le réglage de volume fixe sur l'entrée sélectionnée.

11. Piles AAA (2x).

12. Capot de protection des piles.

### TÉLÉCOMMANDE

Modèles : CAPELLA: TEA8\_BL,  
TEA8\_BU, TEA8\_BW, TEA8\_BX,  
TEA8\_BY, TEA8\_BZ, TEA8\_CA

Gamme de fréquence :  
2464MHz 2.RF

Puissance de sortie :  
3.87dBm (EIRP)

## 6. PREMIÈRE MISE EN ROUTE DU SYSTÈME

Pour faciliter l'installation, votre système CAPELLA est déjà pré-configuré.  
Votre télécommande et vos enceintes ont été appairées par nos soins.

( Si vous avez restauré les paramètres d'usine de votre système, repor-  
tez-vous directement à la page 13)

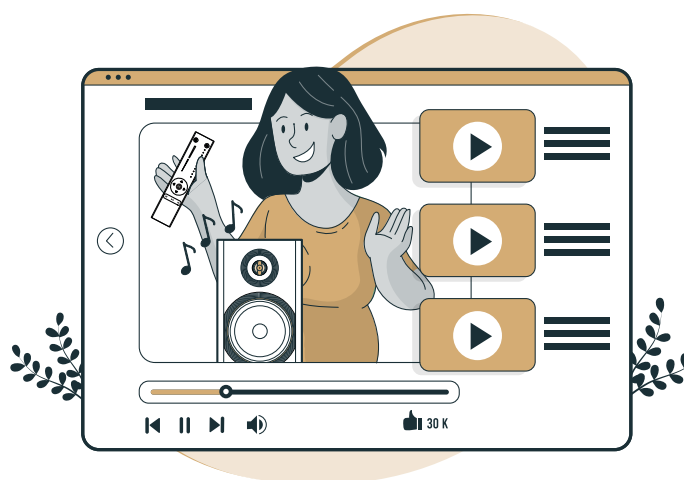

Pour vous accompagner, une vidéo de chaque étape de  
l'installation est disponible en scannant le QR code ci-des-  
sous :



## 6.A MISE EN PLACE DU STÉRÉO HUB

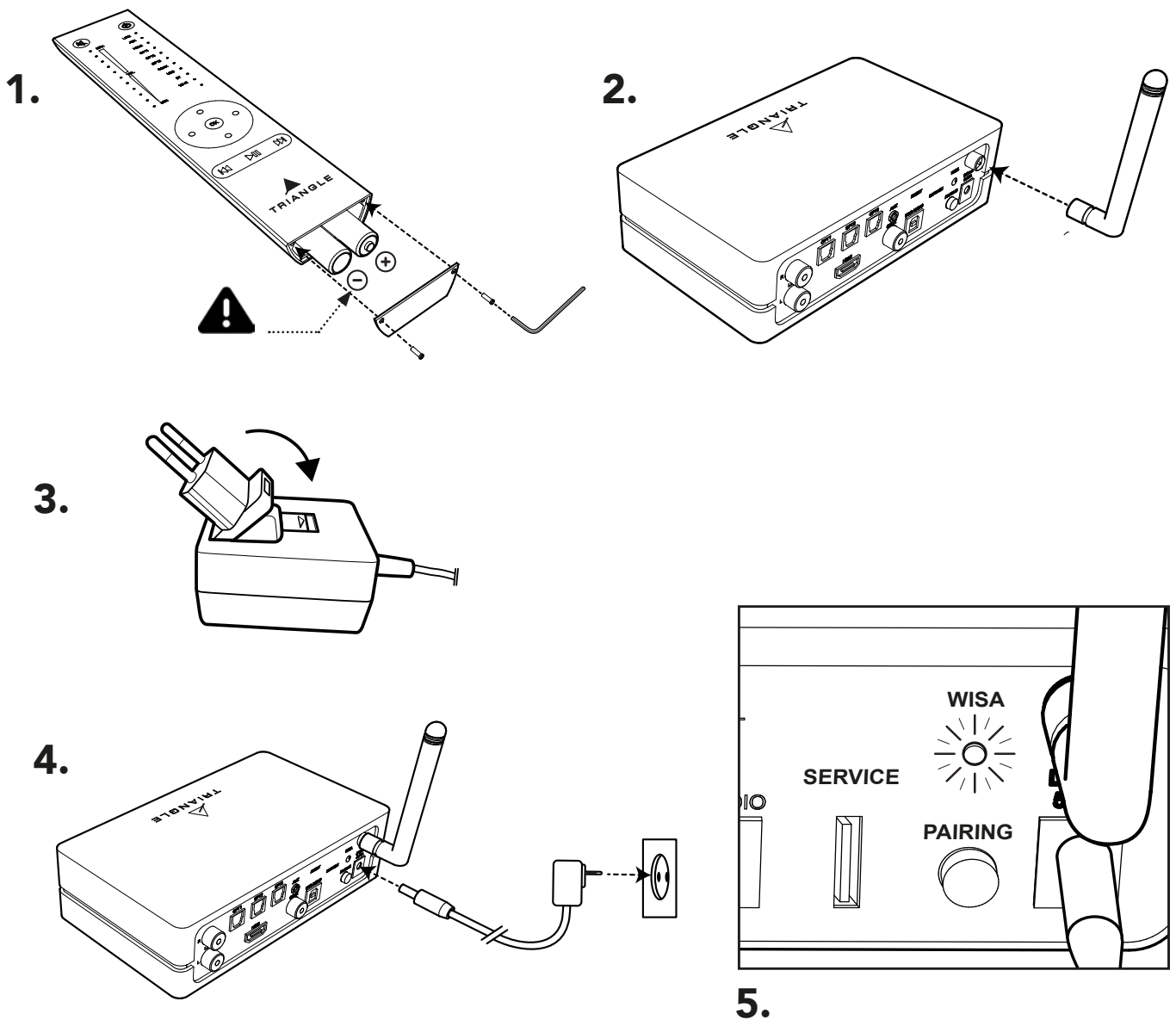

**1.** Disposez les piles dans votre télécommande à l'aide de la clé fournie. Veuillez à respecter les polarités indiquées.

**2.** Vissez l'antenne sur le Stéréo Hub.

**3.** Sélectionnez l'embout correspondant à votre prise secteur.

**4.** Puis connectez le câble d'alimentation entre votre Stéréo Hub et votre prise secteur.

**5.** Le Stéréo Hub commence sa séquence de démarrage. Veuillez attendre la fin de cette séquence. Elle se déroule ainsi, la LED WiSA reste éteinte durant 50 secondes puis clignote 20 secondes avant de s'éteindre de nouveau. L'extinction de la LED WiSA confirme la fin de la séquence de démarrage.

**6.** La LED WiSA du Stéréo Hub doit clignoter à chaque pression sur la télécommande. Effectuez un test pour vérifier le bon appairage.

## 6.B MISE EN PLACE DES ENCEINTES

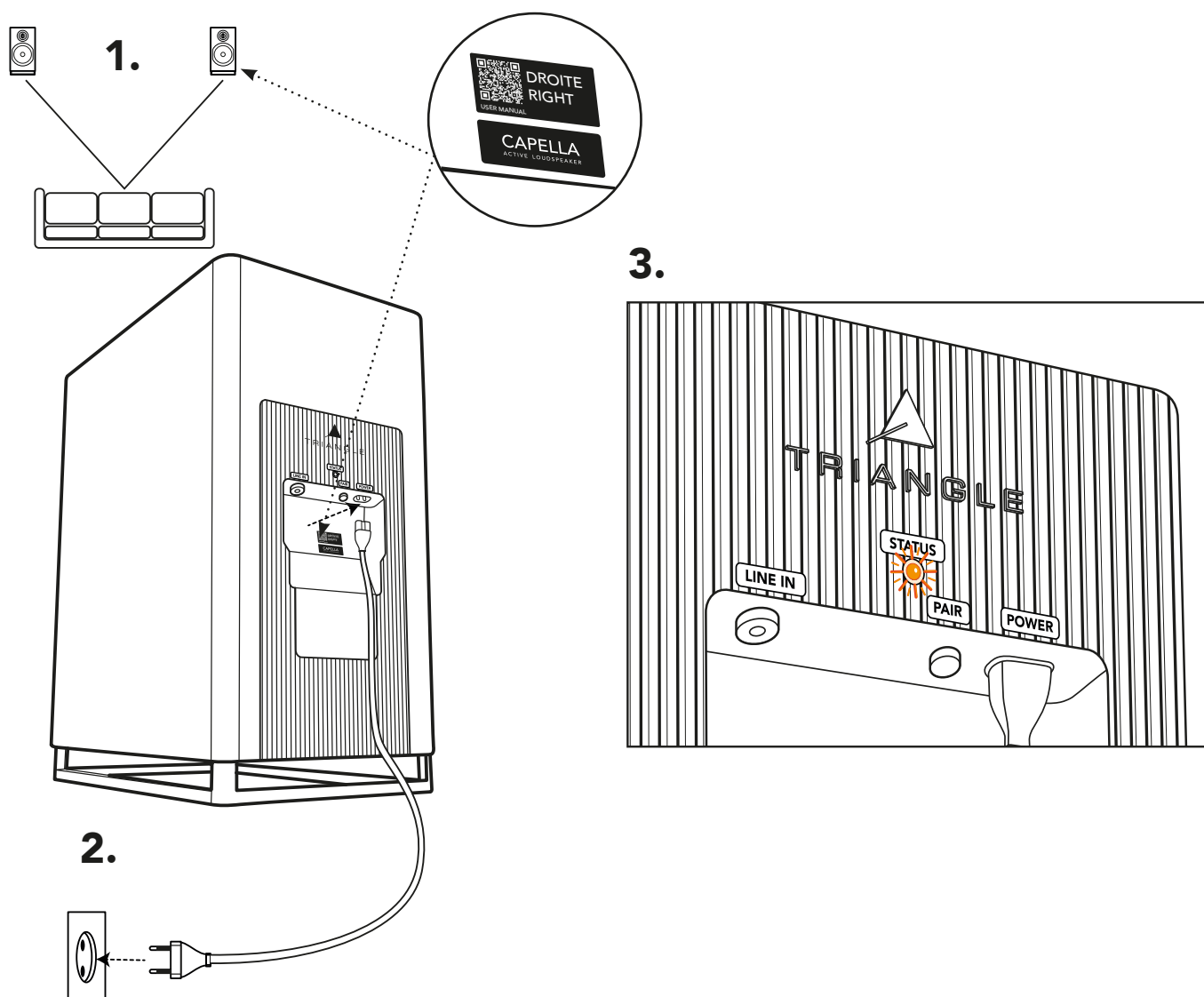

**1.** Consultez l'étiquette à l'arrière de vos enceintes pour les positionner à gauche ou à droite de votre point d'écoute.

**2.** Branchez vos enceintes à l'aide des câbles d'alimentation fournis à votre prise secteur.

**3.** Attendez que la LED STATUS s'allume en orange de manière fixe, confirmant la fin de la séquence de démarrage ainsi que l'appairage de vos enceintes au Stéréo Hub.

**4.** Votre système est à présent configuré, vous pouvez dès à présent profiter de la source Bluetooth\* ou toute autre source physique connectée sur le Stéréo Hub.

Nous vous recommandons cependant pour une écoute optimale, de procéder à la connexion Wi-Fi de votre Stéréo Hub, puis d'installer l'application associée pour profiter de tous les réglages et corrections acoustiques disponibles.

**Rendez-vous donc à présent page 18.**

\* voir page 59 pour la configuration Bluetooth



## 7. MISE EN ROUTE DU SYSTÈME APRÈS RÉINITIALISATION

La réinitialisation de votre système CAPELLA nécessite une reconfiguration complète, suivez attentivement les étapes suivantes.

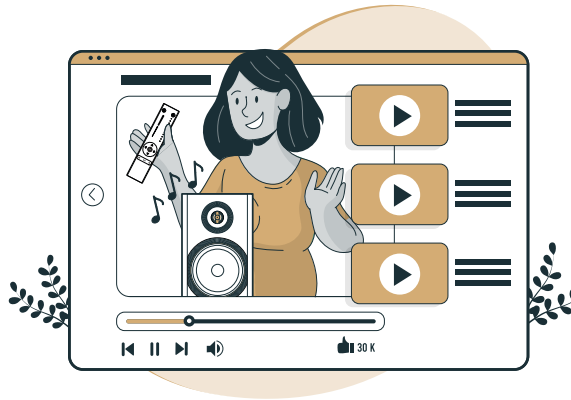

Pour vous accompagner, une vidéo de chaque étape de l'installation est disponible en scannant le QR code ci-dessous :

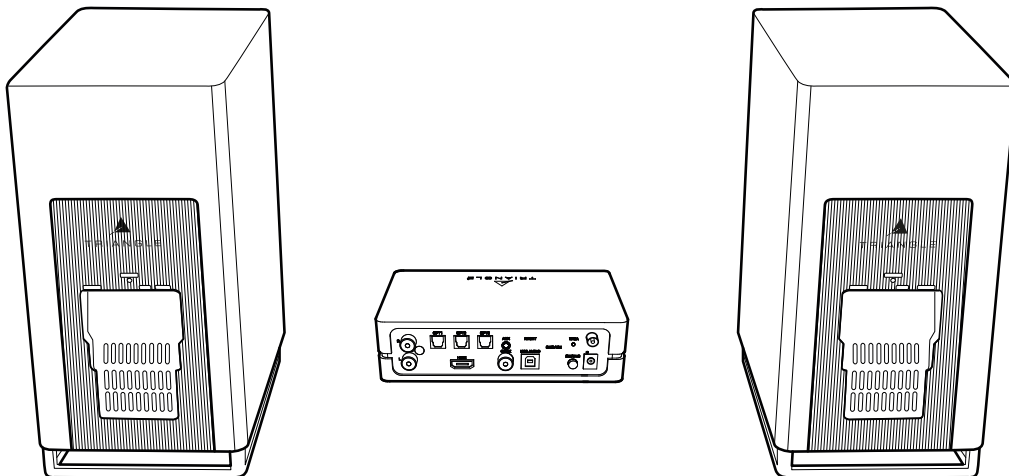

Pour vous faciliter l'installation, nous vous recommandons de positionner face à vous votre Stéréo Hub et vos enceintes, comme indiqué sur l'image ci-dessus.



ATTENTION, lors de votre paramétrage Wi-Fi, certaines sécurités de votre configuration, répéteurs Wi-Fi ou boîtiers CPL peuvent bloquer l'installation. Nous recommandons de se connecter au Wi-Fi de votre box internet avec le moins d'intermédiaires possibles.

## 7.A REINITIALISATION DE VOTRE SYSTÈME

Il se peut que vous soyez amené(e) à vouloir réinitialiser votre système.  
Pour cela il faudra suivre les en 2 étapes suivantes:

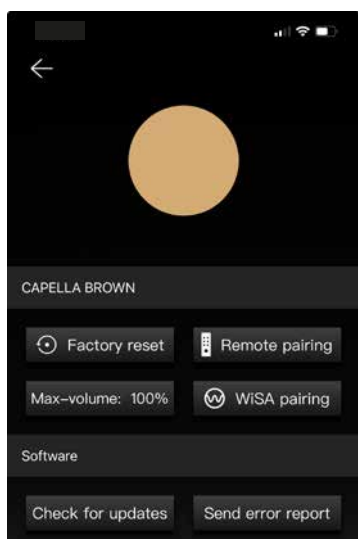
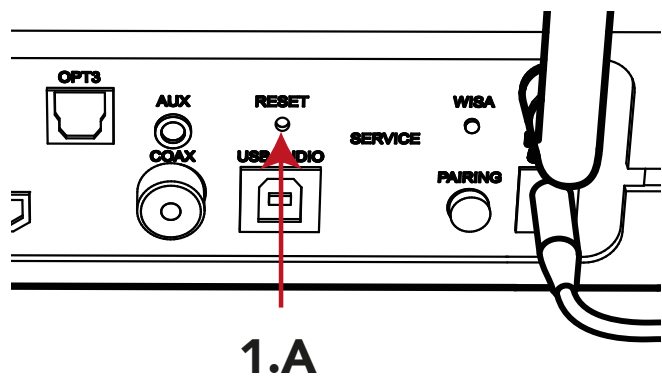

### 1. Réinitialiser le Stéréo Hub.

Solution A:

Utilisez un trombone ou une fine tige métallique et rigide, glissez l'outil dans le trou juste en dessous de reset et appuyez brièvement.

Solution B:

Dans l'application CAPELLA, ouvrez les paramètres de l'application et cliquez sur «FACTORY RESET»

Le Stéréo Hub va redémarrer en réinitialisant la connexion Wi-Fi et l'appairage de la télécommande.

Les enceintes resteront connectées après le redémarrage.

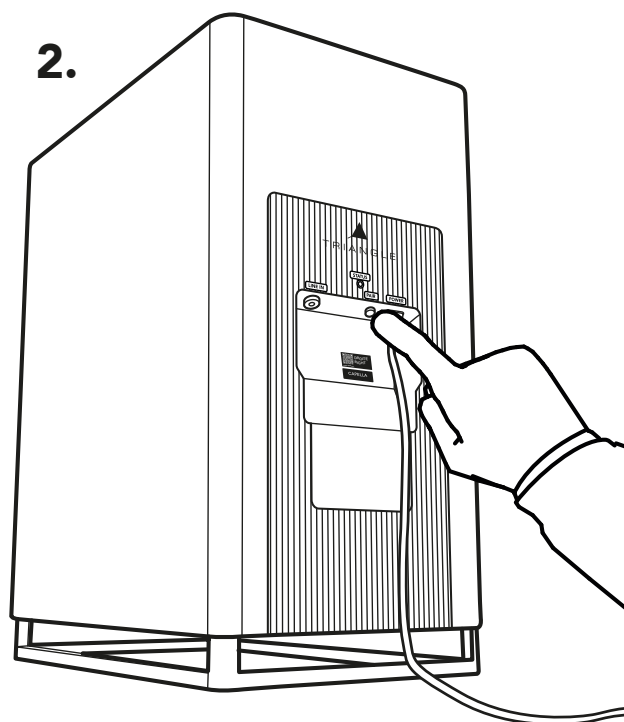

### 2. Réinitialiser les enceintes

Pour réinitialiser vos enceintes, appuyez sur le bouton «PAIR» à l'arrière de vos enceintes jusqu'à ce que vous entendiez un bip, cela peut prendre 10 secondes.

À la suite de ces 2 étapes, revenez à la page 13 pour réinstaller votre système.

## 7.B MISE EN PLACE DU STÉRÉO HUB

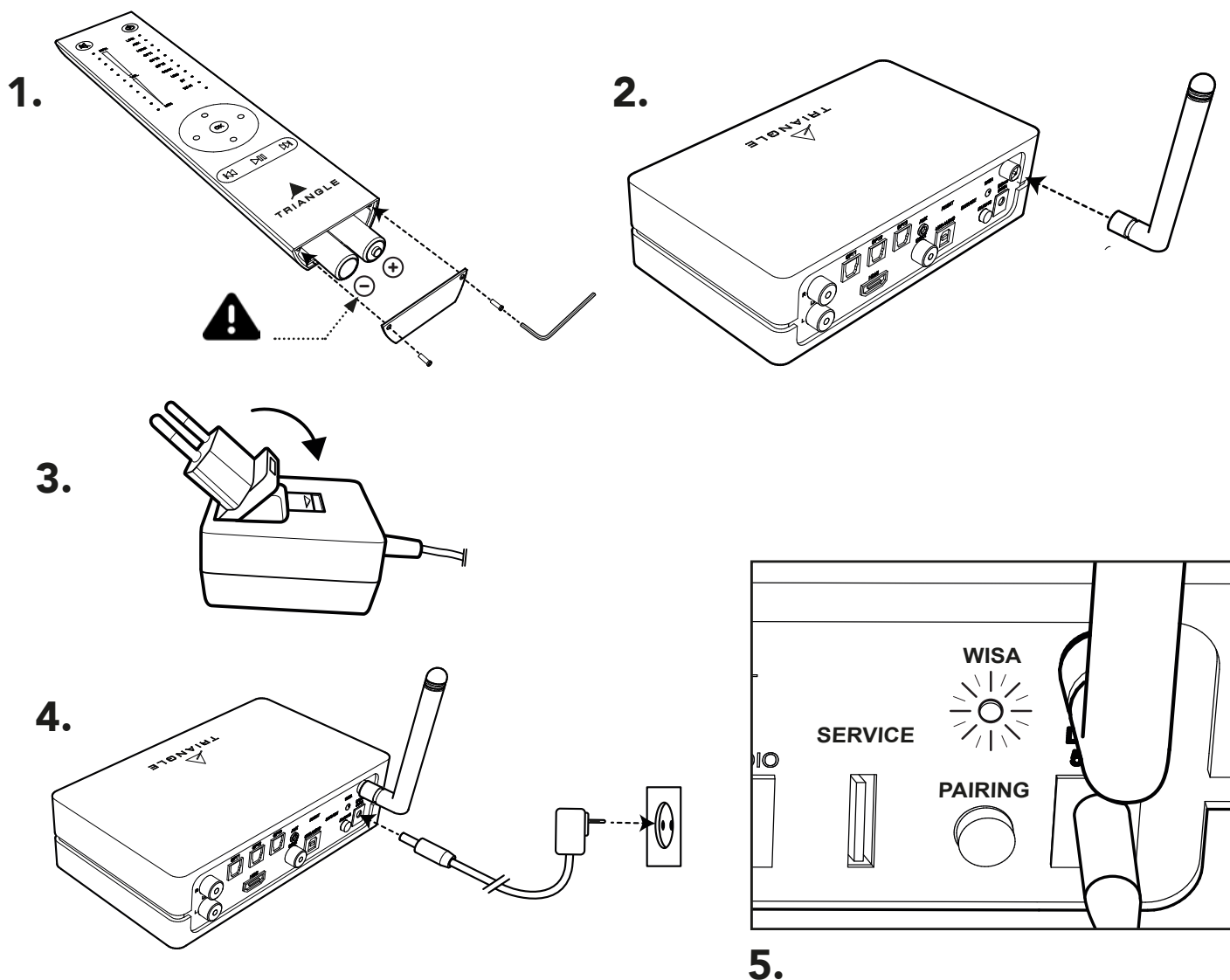

**1.** Disposez les piles dans votre télécommande à l'aide de la clé fournie.

Veillez à respecter les polarités indiquées.

**2.** Vissez l'antenne sur le Stéréo Hub.

**3.** Sélectionnez l'embout correspondant à votre prise secteur.

**4.** Puis connectez le câble d'alimentation entre votre Stéréo Hub et votre prise secteur.



Ne pas brancher les câbles d'alimentation des enceintes pour l'instant.

**5.** Le Stéréo Hub commence sa séquence de démarrage. Veuillez attendre la fin de cette séquence. Elle se déroule ainsi, la LED WiSA reste éteinte durant 50 secondes puis clignote 20 secondes avant de s'éteindre de nouveau.

L'extinction de la LED WiSA confirme la fin de la séquence de démarrage. Vous pouvez procéder à présent à l'appairage de votre télécommande.

## 7.C APPAIRAGE DE LA TÉLÉCOMMANDE

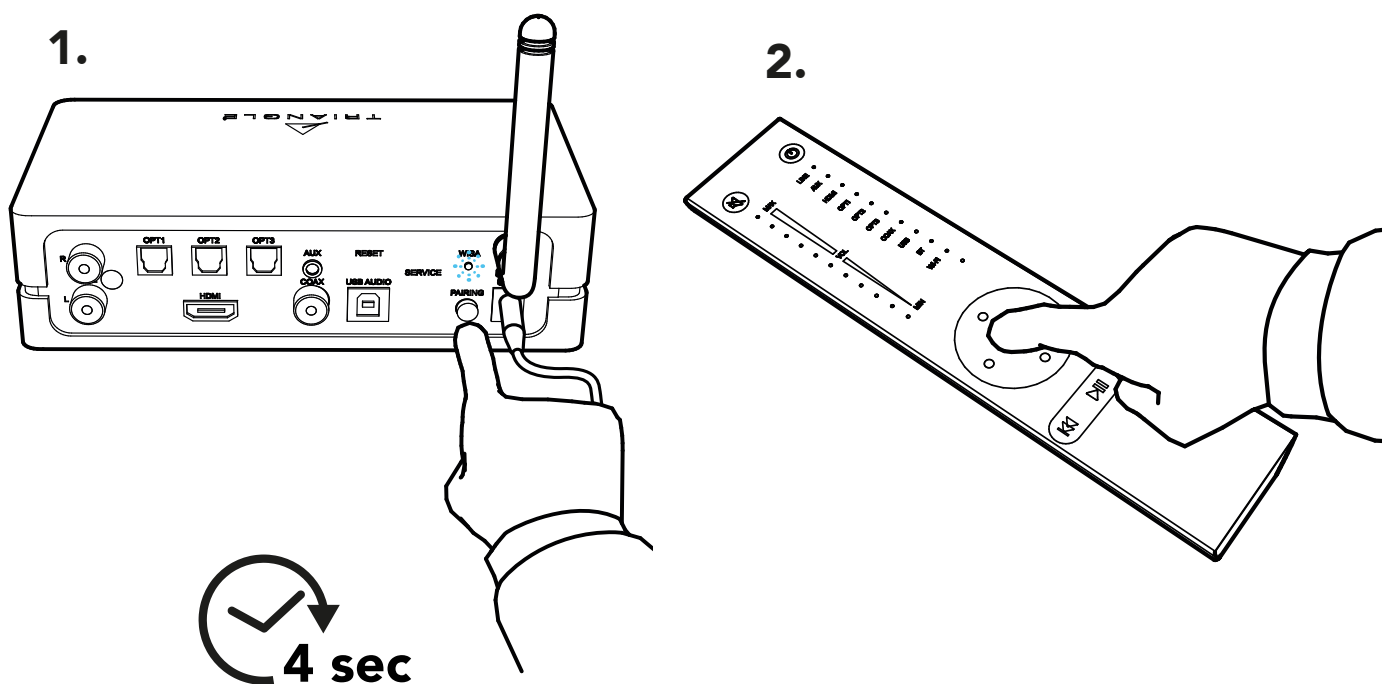

1. Appuyez de manière continue sur le bouton «PAIRING» à l'arrière du Stéréo Hub jusqu'à ce que la LED WiSA commence à clignoter rapidement. Relâchez le bouton dès le début du clignotement.
2. Appuyez ensuite sur un des boutons de la télé-

commande, puis attendez que la LED WiSA s'arrête de clignoter. Votre télécommande et votre Stéréo Hub sont à présent appairés.

L'appairage est confirmé par le clignotement de la LED WiSA à chaque pression de bouton sur la télécommande.



Un appairage de la télécommande depuis l'application CAPELLA est également possible, voir page 24.



En cas de clignotement lent ou de mauvais appairage, déconnectez le câble d'alimentation et revenez à l'étape 7.A.4

## 7.D APPAIRAGE DES ENCEINTES

1.

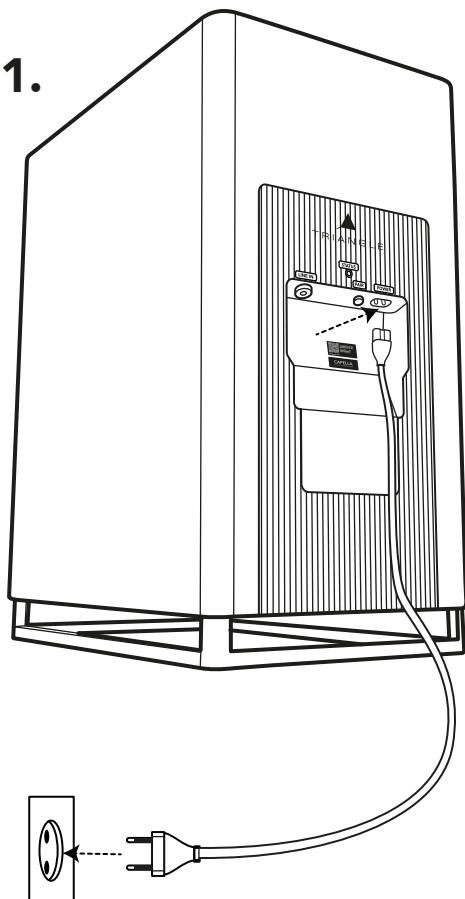

2.

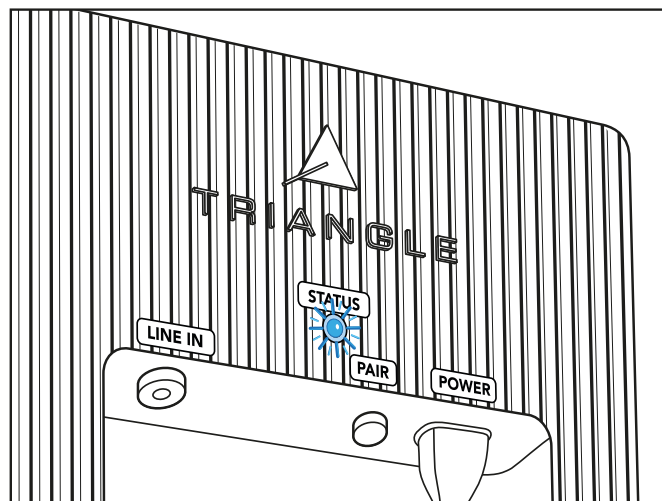

3.

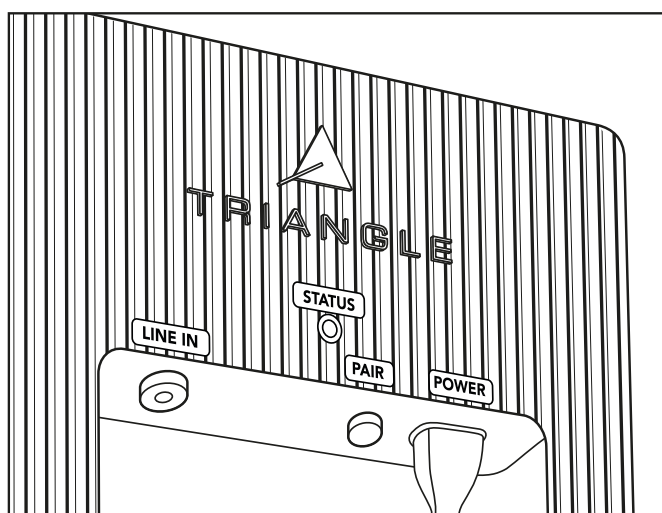

**1.** Branchez vos enceintes à l'aide des câbles d'alimentation fournis.

**2.** La séquence de démarrage de l'enceinte débute.

La LED STATUS suit la procédure suivante, un clignotement orange, puis s'éteint et s'illumine quelques instants en bleu avant de s'éteindre à nouveau.

**3.** L'extinction de la LED indique la fin de la séquence de démarrage.

## 7.D APPAIRAGE DES ENCEINTES

4.

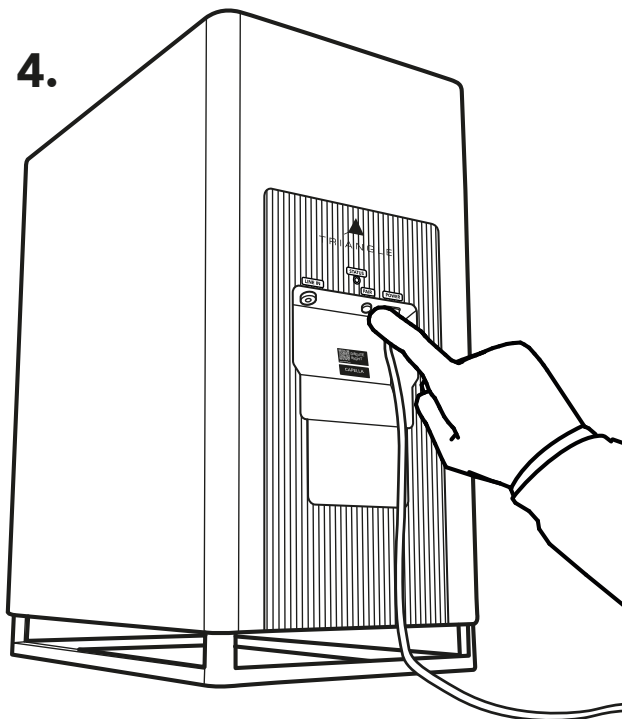

5.

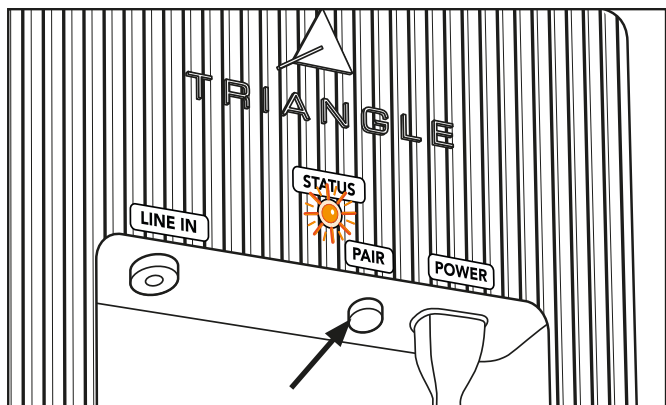
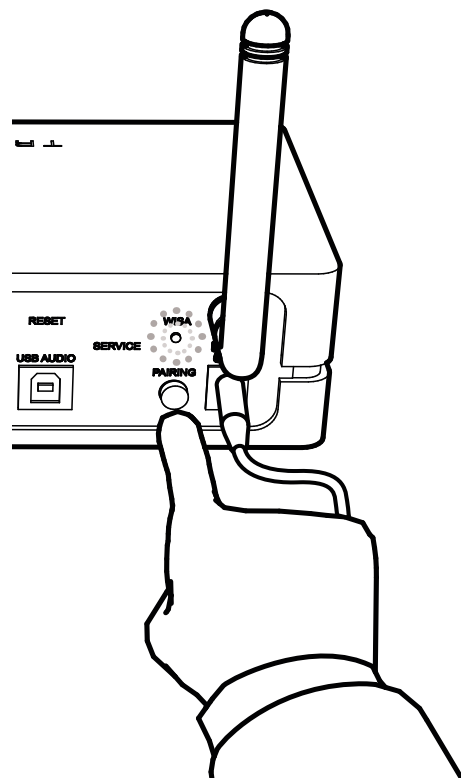

4. Appuyez sur le bouton « PAIR » de chacune des enceintes 3 à 4 secondes, puis attendez que les LEDs se mettent à clignoter rapidement en orange.

5. Appuyez une fois brièvement sur le bouton « PAIRING » à l'arrière du Stéréo Hub. La LED WISA se met alors à clignoter lentement.

6. L'appairage est validé une fois que les LEDs des 3 appareils (le Stéréo Hub et les 2 enceintes) restent allumées de manière continue.

7. Positionnez à présent vos enceintes en consultant l'étiquette gauche et droite située au dos. Puis procédez à la connexion Wi-Fi de votre Stéréo Hub.



Si la LED STATUS redevient bleu, débranchez l'enceinte et revenez à l'étape 7.C.1

## 8. CONNEXION DU STÉRÉO HUB AU WI-FI VIA GOOGLE HOME

1.

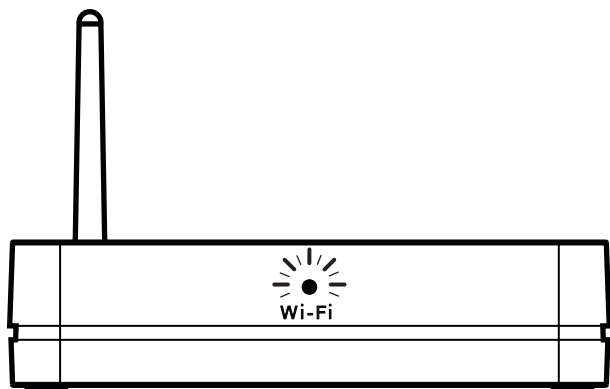

2.

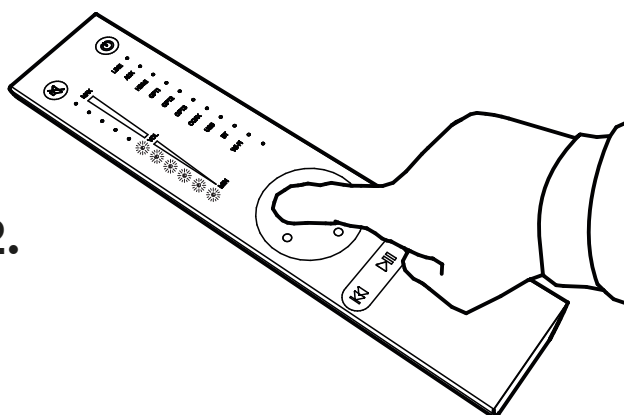

3.

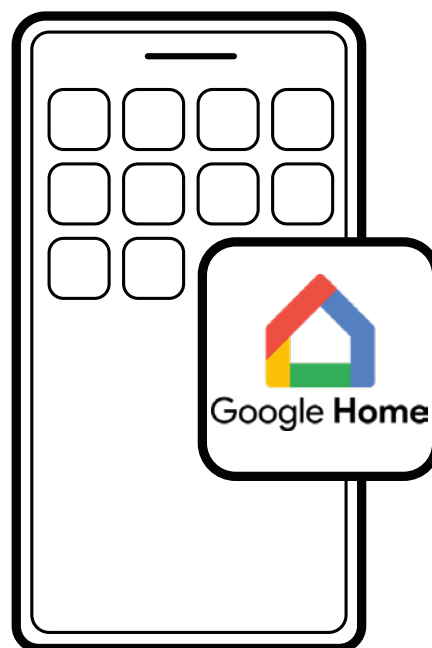

Apple



Android



1. La LED Wi-Fi en façade clignote rapidement indiquant que le mode « *Configuration Wi-Fi* » est activé.

2. Réglez le volume depuis votre télécommande en illuminant 6 LEDs.

\* Si vous ne disposez pas de l'application google Home dans votre région, une solution reste cependant possible en annexe 1 p67.

3. Téléchargez l'application «Google Home»\* sur votre smartphone ou votre tablette et suivez les instructions suivantes. La configuration s'achève une fois la LED Wi-Fi figée (étape 10).

## 8. CONNEXION DU STÉRÉO HUB AU WI-FI VIA GOOGLE HOME (SUITE)

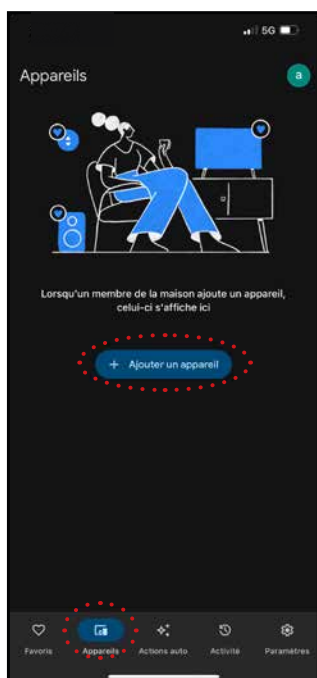

**3a.** Allez sur l'onglet « Appareils ». Puis cliquez sur « Ajouter un appareil ».

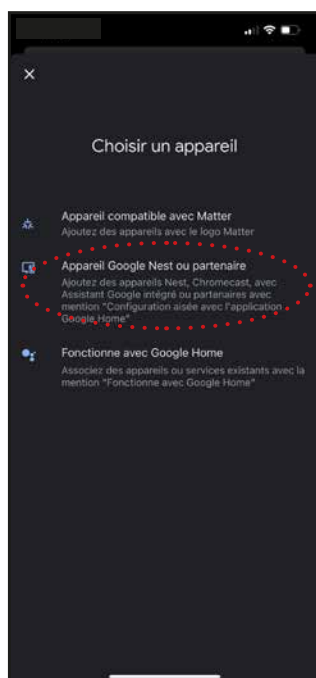

**3b.** Choisissez « Appareil Google Nest ou partenaire ».

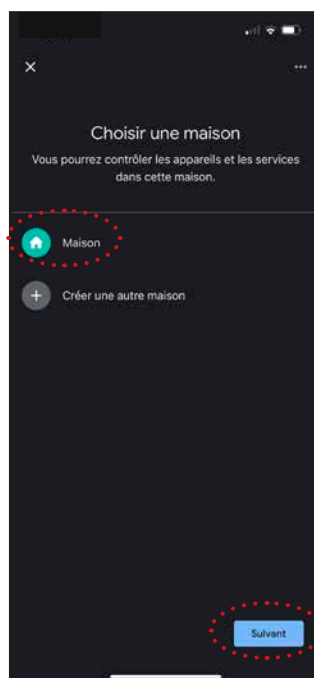

**3c.** Choisissez « Maison » puis cliquez sur « Suivant ».



**3d.** Une fois le Stéréo Hub détecté, cliquez sur « Suivant ».



**3e.** Un signal sonore retenti, cliquez sur « Oui ».

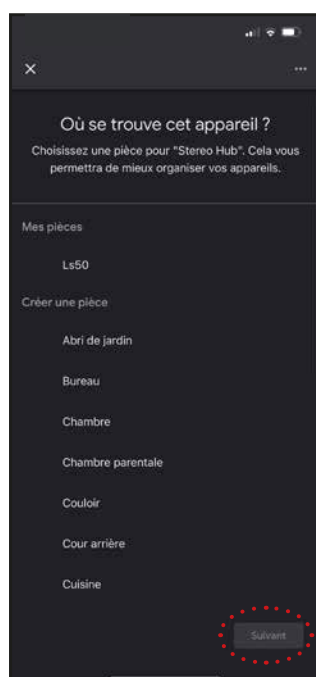

**3f.** Cette étape détermine le nom de votre système sur vos applications. Vous pouvez choisir un nom de pièce proposé ou le nommer à votre guise en cliquant sur « ajouter une pièce ». Validez ensuite en cliquant sur « Suivant ».

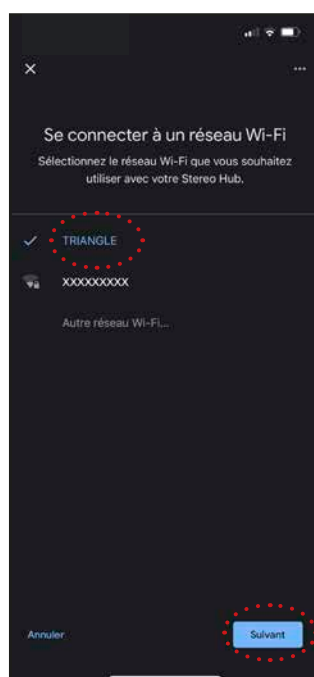

**3g.** Choisissez votre réseau Wi-Fi. Il est possible que votre mot de passe de connexion réseau Wi-Fi soit demandé. Cliquez ensuite sur « Suivant ».

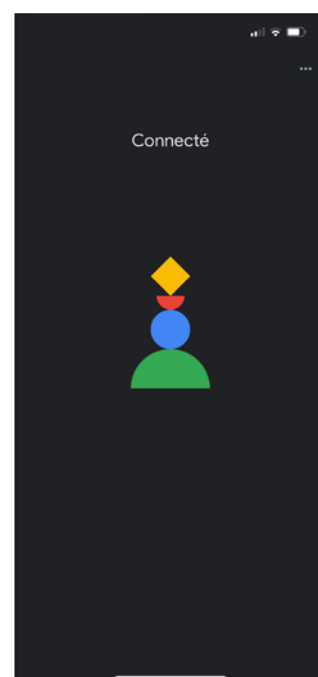

**3h.** Votre système CAPELLA est maintenant connecté à votre réseau.

**Terminez votre configuration en installant l'application CAPELLA à la page suivante.**



Si toutefois vous n'entendez pas le signal sonore, cliquez sur « oui », la procédure de test sera répétée ultérieurement.

\* Vous devez disposer d'un compte Google pour mener à bien cette étape.



## 9. APPLICATION TRIANGLE CAPELLA

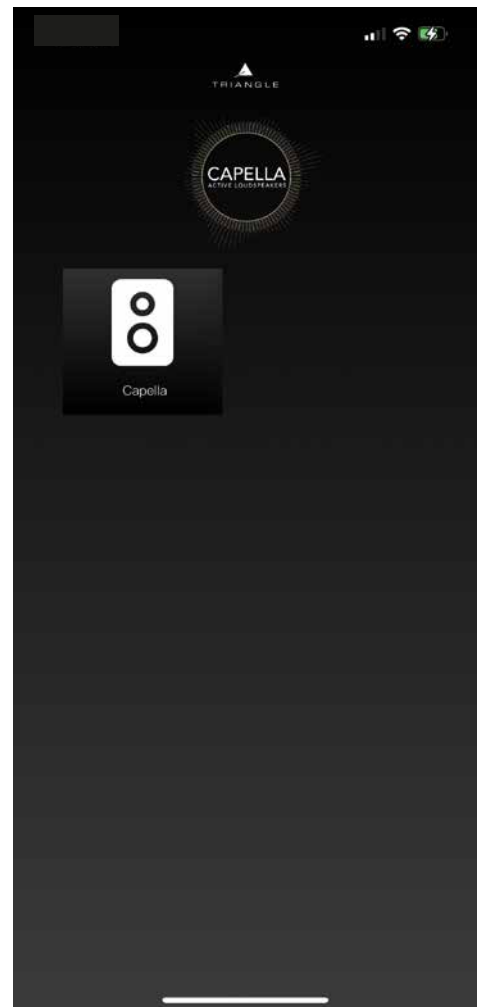
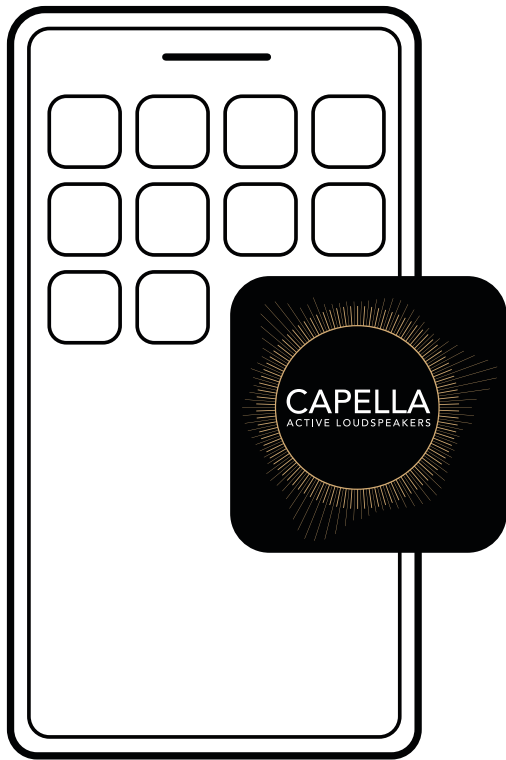

**1.** Allez sur App Store (Apple) ou Google Play Store (Android) puis téléchargez l'application : «TRIANGLE CAPELLA»

**2.** Lancez votre application, puis cliquez sur l'icône représentant votre système.



Si votre système CAPELLA n'apparaît pas sur l'application, relancez votre Stéréo Hub en débranchant / rebranchant l'alimentation et attendez la fin de la séquence de démarrage

## 9.A DESCRIPTIF DE LA PAGE D'ACCUEIL

La page d'accueil représentée par l'icône , fait office de page de lecture. Elle permet également de sélectionner la source, de définir le volume et d'accéder aux paramètres.

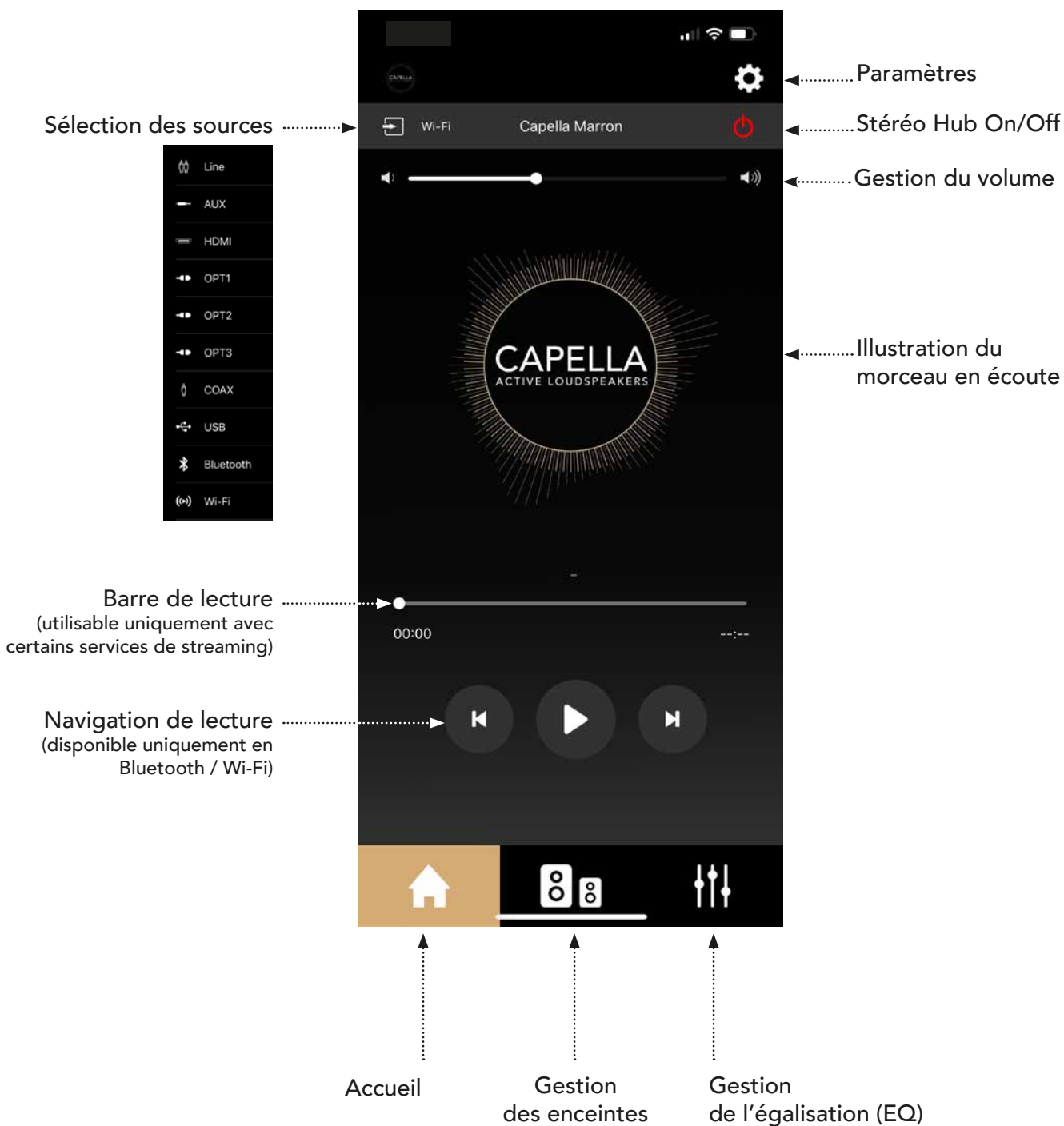

Lors de l'utilisation des sources Line/Aux/HDMI/Opt/Coax/USB, vous n'avez pas accès à la barre de lecture ni aux options de navigation.

## 9.B PARAMÈTRES

Cliquez sur l'icône  pour accéder aux paramètres :

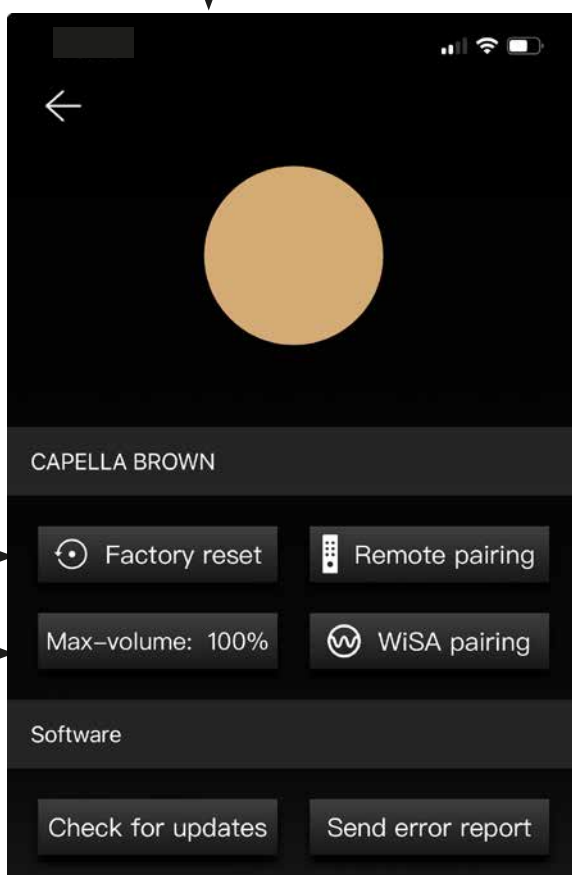

Réinitialisation  
du Stéréo Hub

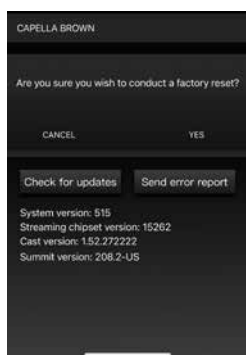

Appairage  
de la télécommande

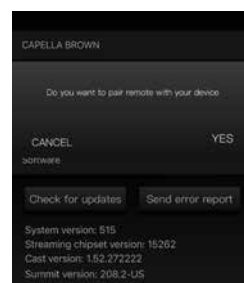

Réglage du volume  
maximum

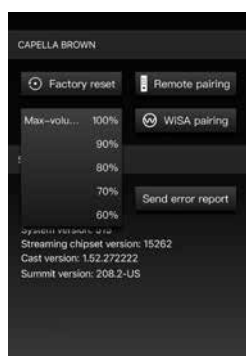

Envoyer un message  
pour signaler  
un problème

Mise à jour

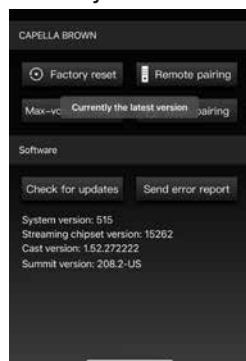

Appairage des périphériques  
WiSA

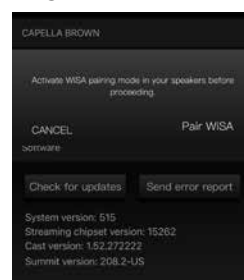

## 9.C RÉGLAGE DES ENCEINTES

### a. Paramétrage de la stéréo

Lors de la première utilisation, vos enceintes sont déjà configurés en stéréo, se référer aux étiquettes à l'arrière pour leur positionnement, vous pouvez-vous passer directement à l'étape suivante.

Si vous avez réinitialisé votre système par défaut, vos deux enceintes sont configurées et assignées en «**Enceinte gauche**». Il vous faut donc les paramétrer en stéréo, pour cela :

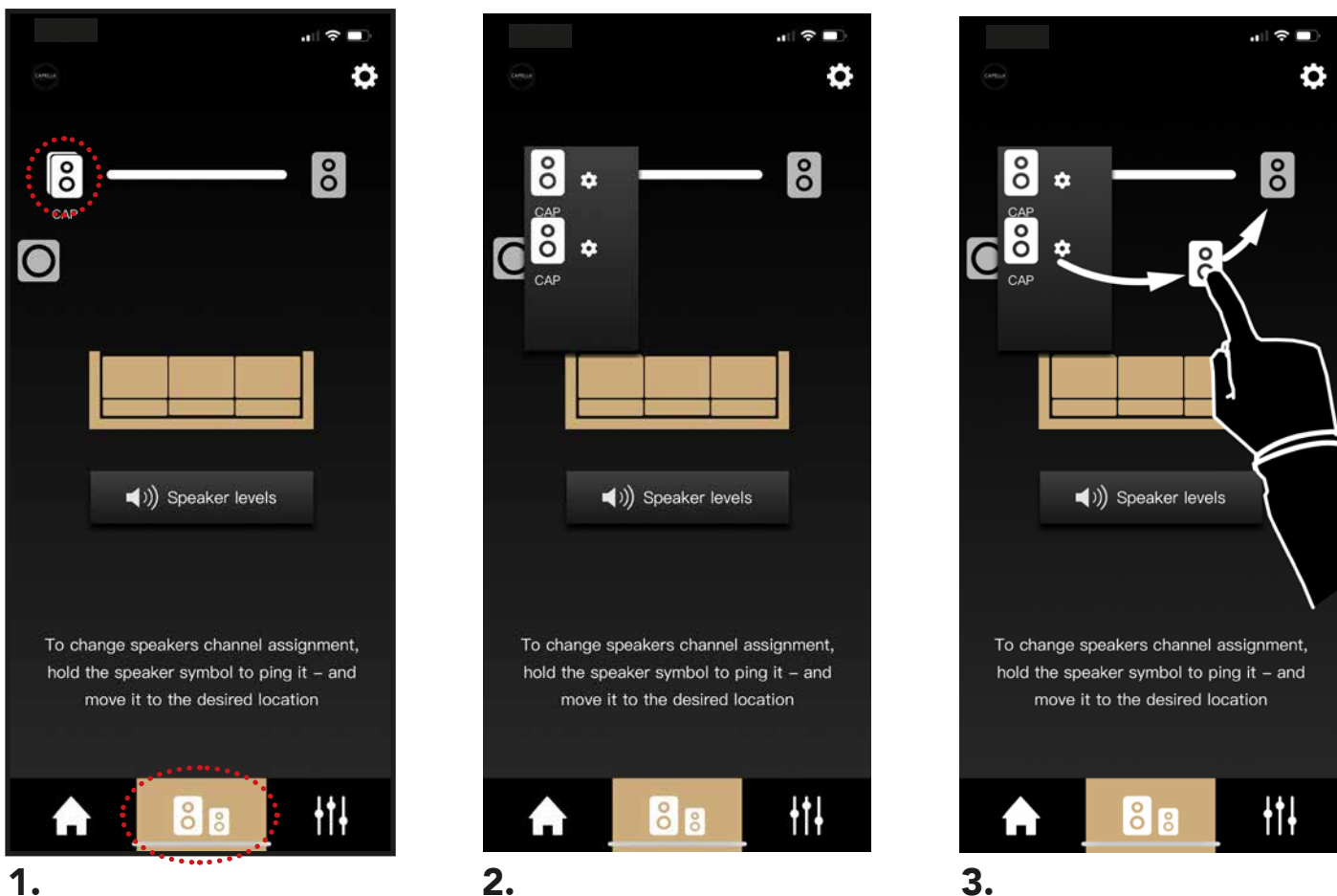

**1.** Allez dans le second onglet de l'application. Deux icônes représentant des enceintes se superposent du côté gauche.

**2.** Cliquez une fois sur l'icône  pour faire apparaître les 2 enceintes séparément.

Maintenez votre doigt sur l'un des icones afin d'émettre un son sur l'une de vos enceintes. Vous pourrez ainsi identifier facilement l'enceinte droite et gauche.

**3.** Appuyez sur l'enceinte émettant un son à droite, maintenez votre doigt appuyé afin de faire un « glisser-déposer » de l'icône sur l'emplacement dédié à droite.

Effectuez un dernier test en appuyant successivement sur chacune des enceintes afin d'émettre un son et de vérifier leur bonne disposition.

Vos enceintes sont désormais configurées en stéréo.

## 9.C RÉGLAGE DES ENCEINTES (SUITE)

### b. Réglage du mode et des distances

Appuyez successivement sur l'icône de l'enceinte gauche et droite pour accéder aux réglages.

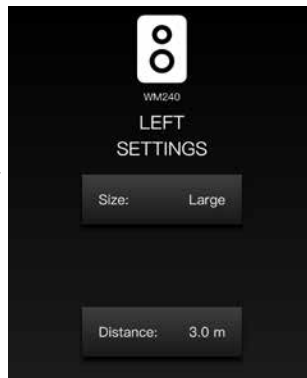
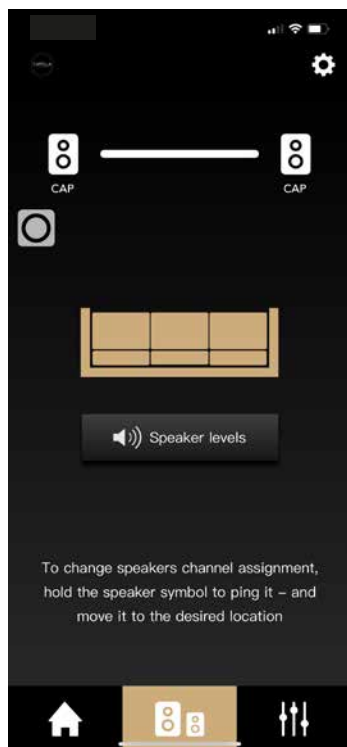

Size Large : ce mode est recommandé pour votre système CAPELLA si vous ne disposez pas de caisson de grave.

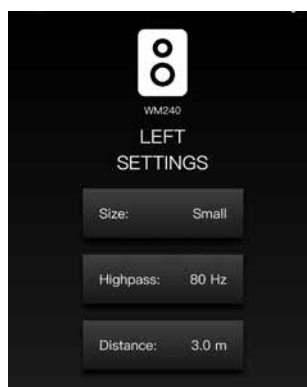

Size Small : Utilisez ce mode si vous disposez d'un caisson de grave ou si vous souhaitez restreindre les fréquences graves de votre système.

Réglage de la fréquence de coupure de vos enceintes en accord avec votre caisson de grave. (filtre 24dB/ Oct.)

Réglage de la distance entre l'enceinte et le point d'écoute.

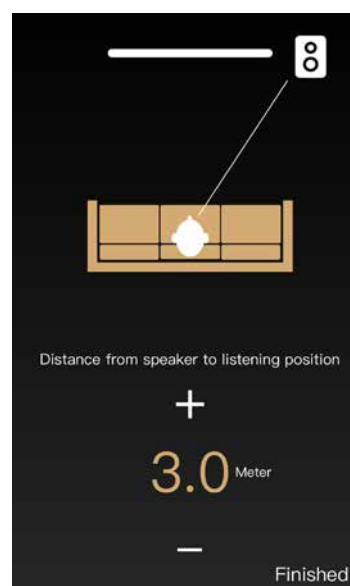

## 9.C RÉGLAGE DES ENCEINTES (SUITE)

### c. Réglage des niveaux

Appuyez sur « Speaker levels » pour accéder aux réglages.

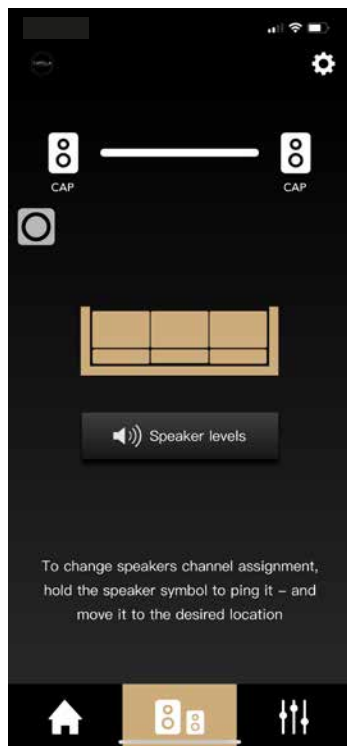

Ajustement du niveau sonore de vos enceintes selon votre point d'écoute.

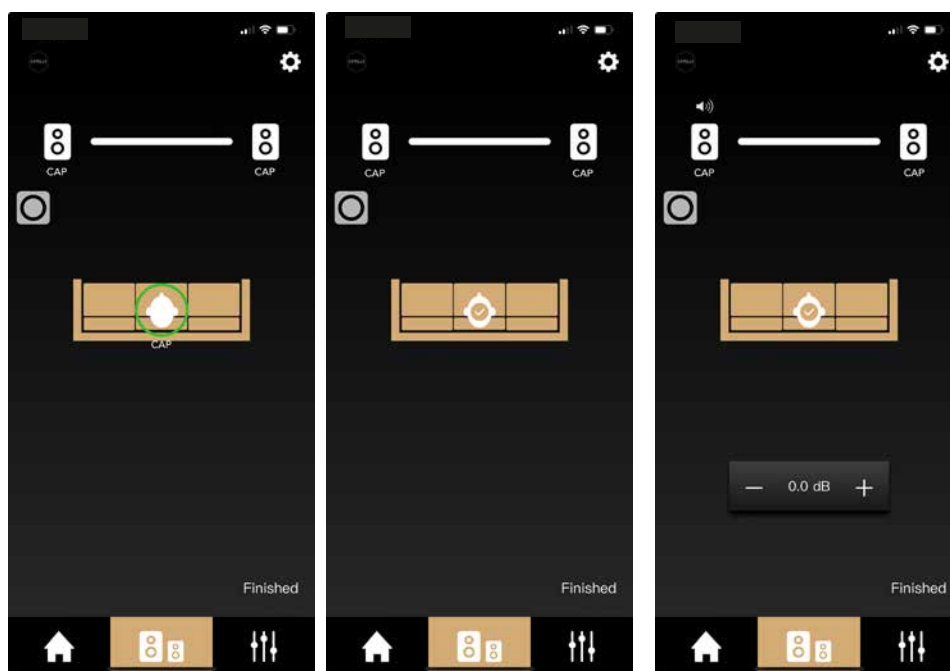

Positionnez-vous sur votre point d'écoute.

Puis validez votre position en cliquant sur le cercle vert.

Sélectionnez l'icône de l'enceinte gauche et droite puis ajustez le niveau sonore de chacune si vous sentez une différence de niveau.

## 9.D INTRODUCTION AUX FONCTIONS «EQ»

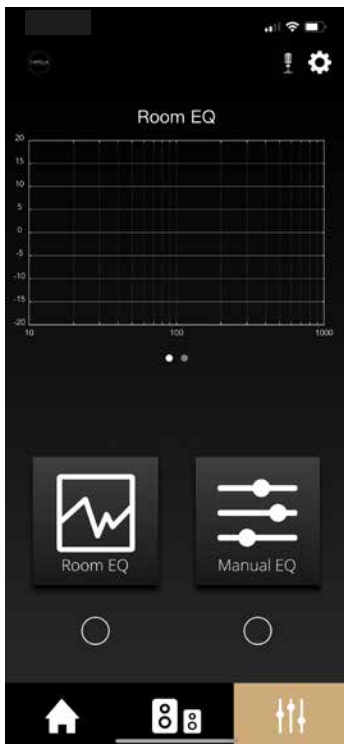

L'application CAPELLA vous permet d'effectuer un calibrage acoustique de votre système puis de réaliser ensuite divers ajustements sonores. CAPELLA est un système audio intelligent, s'adaptant à votre propre environnement, tout en vous laissant la liberté d'effectuer des réglages précis suivant votre ressenti.

Les réglages d'usine de vos enceintes exploitent le plein potentiel de votre système, elles sont configurées dans un mode large sans limitation. Afin de personnaliser votre écoute, nous vous recommandons d'effectuer les réglages suivants.

Le calibrage acoustique du système s'effectue en deux étapes :

- Le « **Room EQ** » permettant de compenser les défauts propres à votre pièce.
- Le « **Manual EQ** » permettant un ajustement sonore avec divers outils de filtrage.

Avant de procéder à ces différents réglages, voici quelques notions importantes :

Lors de l'utilisation du « Room EQ » ou « Manual EQ », un élément reste identique dans sa représentation, la courbe de réponse en fréquence :

- L'échelle verticale représente le niveau sonore exprimé en décibel (dB).
- L'échelle horizontale la plage de fréquences exprimée en Hertz (Hz).

Le « Room EQ » effectue des réglages automatiques sur une plage de fréquences de 10Hz à 400Hz.

Le signal d'origine envoyé lors de la prise de mesure du « Room EQ », appelé bruit rose, balaye l'ensemble des fréquences avec un niveau constant, représentant ainsi sur la courbe de réponse, une ligne droite. L'objectif est donc que le signal restitué une fois traversé par l'enceinte représente cette même droite afin d'assurer une reproduction sonore conforme au signal d'origine.

Cependant, nous allons découvrir que le signal restitué par l'enceinte est perturbé par différents éléments, impactant considérablement la reproduction sonore, et ce indépendamment des performances d'origine de votre enceinte. Votre système CAPELLA dispose de puissants correctifs remédiant à cela.

Le « Manual EQ », quant à lui, agit sur l'intégralité de la plage de fréquences audibles, c'est-à-dire de 20Hz à 20kHz, 20Hz correspondant aux fréquences graves et 20kHz aux fréquences aigües. Entre les deux se trouvent une multitude de nuances et de détails, dont les fréquences médium associées aux voix. Nous vous expliquerons postérieurement à quoi correspondent ces fréquences afin que vous ayez des repères concrets lorsque vous opérez sur le « Manual EQ » pour vos réglages finaux.

## 9.E DESCRIPTIF DE LA PAGE EQ

Graphique représentant « la réponse en fréquence » de vos enceintes.

Indique le microphone sélectionné pour la prise de mesures ( Iphone ou microphone ZEN)\*.

« Room EQ »  
Calibrage automatique de votre système, voir Page 28.

« Manual EQ »  
Réglages manuels voir Page 32.

Avec ce bouton activer ou désactivez les réglages de « Room Eq » et ainsi comparez l'effet acoustique.

Avec ce bouton activez ou désactivez les réglages de « Manual EQ » et ainsi comparez l'effet acoustique.

The screenshot shows a mobile application interface for 'Room EQ'. At the top, there's a status bar with signal strength, Wi-Fi, and battery icons. Below that, a gear icon for settings and a microphone icon with a plus sign. The main area features a frequency response graph with a y-axis from -20 to 20 and an x-axis from 10 to 1000. Below the graph are two buttons: 'Room EQ' with a graph icon and 'Manual EQ' with a slider icon. At the bottom, there are two circular toggle buttons. The bottom dock contains a home icon, a speaker icon, and a settings icon.



**ATTENTION** sous Android, pour accéder à la fonctionnalité « Room EQ », il faudra vous munir du microphone externe « ZEN » disponible en option sur notre site. (voir Page 40)



## 9.F ROOM EQ

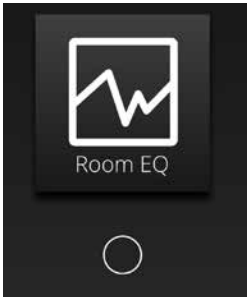

La fonction « Room EQ » calibre de manière automatique votre système en prenant en considération les contraintes acoustiques de votre pièce.

Les fréquences audibles de 20Hz à 20kHz vont, en se propageant, provoquer différents phénomènes plus ou moins impactant sur votre écoute.

Pour expliquer simplement ces phénomènes, nous pouvons les caractériser en 4 zones de diffraction, chacune des zones étant définie par une bande de fréquence : (exemple pour une pièce de taille moyenne)

- **Zone 1** : De 20Hz à 40Hz. (infra-grave)
  - 40Hz correspond à la fréquence en dessous de laquelle on constate des variations de pression uniformes, sans « mode » de résonance.
  - Concrètement, vous pouvez vous déplacer dans la pièce sans sentir de différence notable dans cette gamme de fréquence.
- **Zone 2** : De 40Hz à 250/300Hz. (grave)
  - 250/300Hz correspond à la fréquence de Schroeder, cette fréquence sépare le comportement raisonnant et réverbérant d'une pièce.
  - Cette zone comporte le plus de gênes pour l'écoute, avec des résonances nodales et des ondes stationnaires. En fonction de votre position dans la pièce, le niveau de ces fréquences peut considérablement varier.
- **Zone 3** : De 250/300Hz à 5000Hz. (médium-aigu)
  - Cette zone possède un nombre de résonances élevé ainsi que des modes complexes ne pouvant être traités que statistiquement.
  - Le son diffusé est malgré tout facilement diffracté par les éléments physiques disposés dans votre pièce. Plus les éléments diffractants sont importants, plus votre pièce sera acoustiquement neutre.
- **Zone 4** : Au-delà de 5000Hz (aigu)
  - Cette zone ne concerne que les hautes fréquences (aigu), qui se propagent alors comme la lumière face aux obstacles.
  - Les fréquences sont absorbées par les surfaces molles et réfléchies par les surfaces lisses et dures. La forte directivité de ces fréquences est davantage préjudiciable que la pièce proprement dite. Concrètement, il est préférable de se situer face à vos enceintes pour bénéficier de toutes les fréquences du haut du spectre sonore.

Le « Room EQ » va traiter la zone la plus perturbante, à savoir la zone 2 concernant les basses fréquences. La pression acoustique de ces fréquences se réfléchissent contre les parois de votre pièce, créant ainsi différents phénomènes assimilés à des résonances appelés « modes de la pièce ». Ces modes opèrent dans les 3 dimensions et affectent votre écoute suivant votre position dans la pièce, certaines fréquences sont ainsi reproduites avec des niveaux différents. Le « ROOM EQ » adapte la réponse des basses fréquences à votre pièce, offrant ainsi aux enceintes Capella un sérieux avantage par rapport aux enceintes traditionnelles, pour lesquelles ce type de traitement est impossible.

Pour mener à bien cette étape vous devez disposer d'un microphone. Si vous possédez un Iphone de génération supérieure à l'Iphone 6S, l'opération est alors possible depuis votre smartphone. Pour les utilisateurs de smartphones Android\* ou pour de mesures plus précises, il vous sera nécessaire d'acquérir le microphone ZEN, disponible sur notre site internet ou chez votre revendeur (p.69).

## 9.F ROOM EQ (SUITE)

Pour l'utilisation et la configuration du microphone ZEN, veuillez consulter l'annexe 2 page 69 avant de commencer vos mesures.

Lors du début du test, vos enceintes émettront un bruit rose, il faudra alors vous déplacer accompagné de votre microphone dans votre pièce, en respectant quelques règles simples. La prise de mesures à différents points permet de couvrir l'ensemble de votre pièce et de corriger la plupart des problèmes.

L'ensemble de ces données sont envoyées puis traitées par votre smartphone sur la base de puissants outils mathématiques et d'analyses, cela en quelques secondes seulement. Les données calculées sont ensuite envoyées vers le Stéréo Hub qui les restitue aux enceintes Capella.

### Mise en pratique

- Assurez-vous que votre système CAPELLA soit allumé.
- Vérifiez ensuite d'avoir bien effectué la configuration du micro ZEN page 69 et que la batterie est suffisamment chargée.
- Allumez le micro par une simple pression sur le bouton d'action, la LED passe rapidement au vert. (Aucune opération n'est nécessaire si vous utilisez le microphone intégré de votre Iphone)
- Puis suivez les étapes suivantes depuis votre application :



Cliquez sur « Room EQ ».

\*Microphone ZEN disponible

## 9.F ROOM EQ (SUITE)

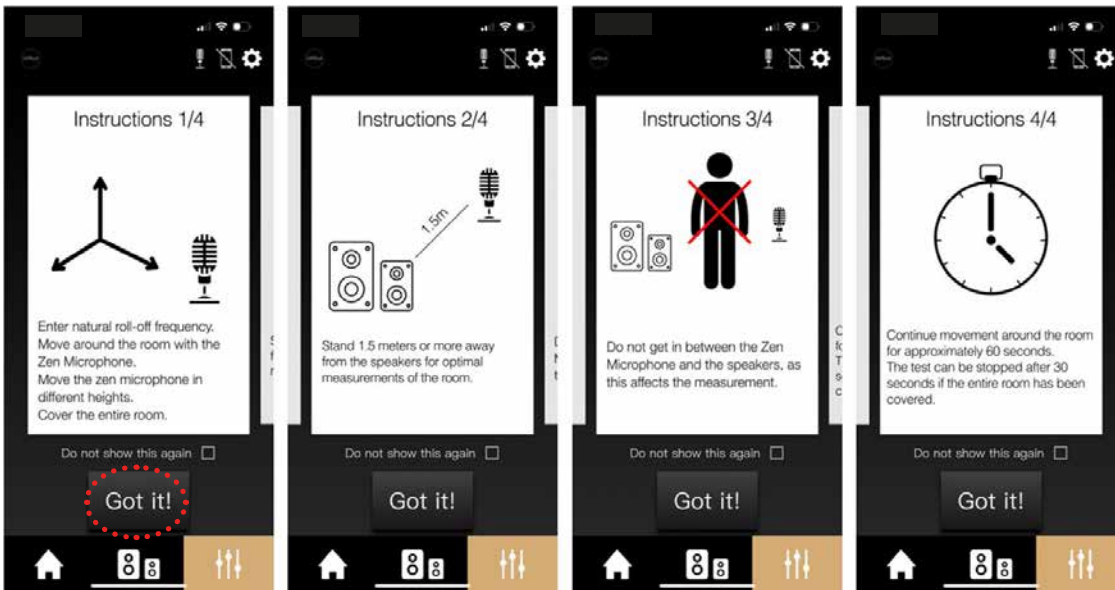

Respectez les recommandations lors de la prise de mesures à savoir :

- ▶ Se déplacer dans la pièce avec le microphone pour en couvrir la totalité, en le disposant à différentes hauteurs.
- ▶ Rester à une distance inférieure à 1,5m de vos enceintes.
- ▶ Effectuer des mouvements circulaires avec votre bras
- ▶ Ne pas se positionner entre les enceintes et le microphone.
- ▶ Effectuer les mesures durant 60 secondes, le test peut cependant s'arrêter avant si vous avez couvert la totalité de la pièce.

Puis cliquez sur « Got it ».

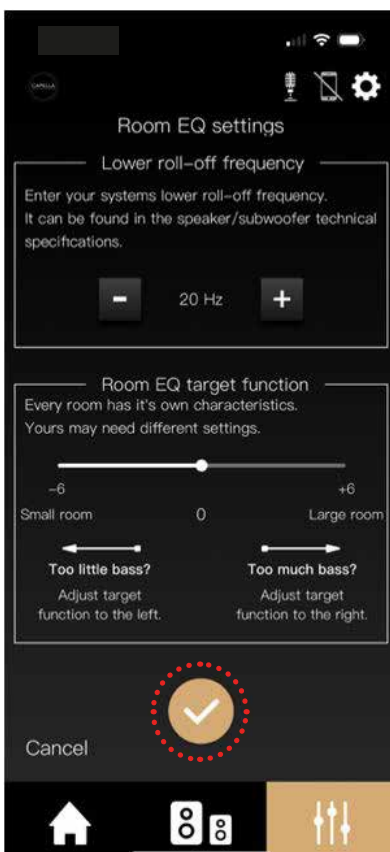

« Lower roll-off frequency » : Fréquence d'arrêt de fonctionnement de votre système (fréquence basse à -6dB). Pour votre système CAPELLA, nous vous recommandons de la fixer sur 35Hz, l'analyse se concentrera uniquement sur les fréquences pouvant être reproduites par votre système.

« Room EQ target function » : Chaque pièce a ses propres caractéristiques, il vous est possible d'étendre la réponse des basses fréquences. Si vous ne ressentez pas de phénomène trop résonnant, vous pouvez déplacer le curseur vers la droite, à contrario si des résonances se font ressentir et que votre pièce ne les « absorbe » pas, déplacez alors le curseur vers la gauche.

Cliquez ensuite sur 

## 9.F ROOM EQ (SUITE)

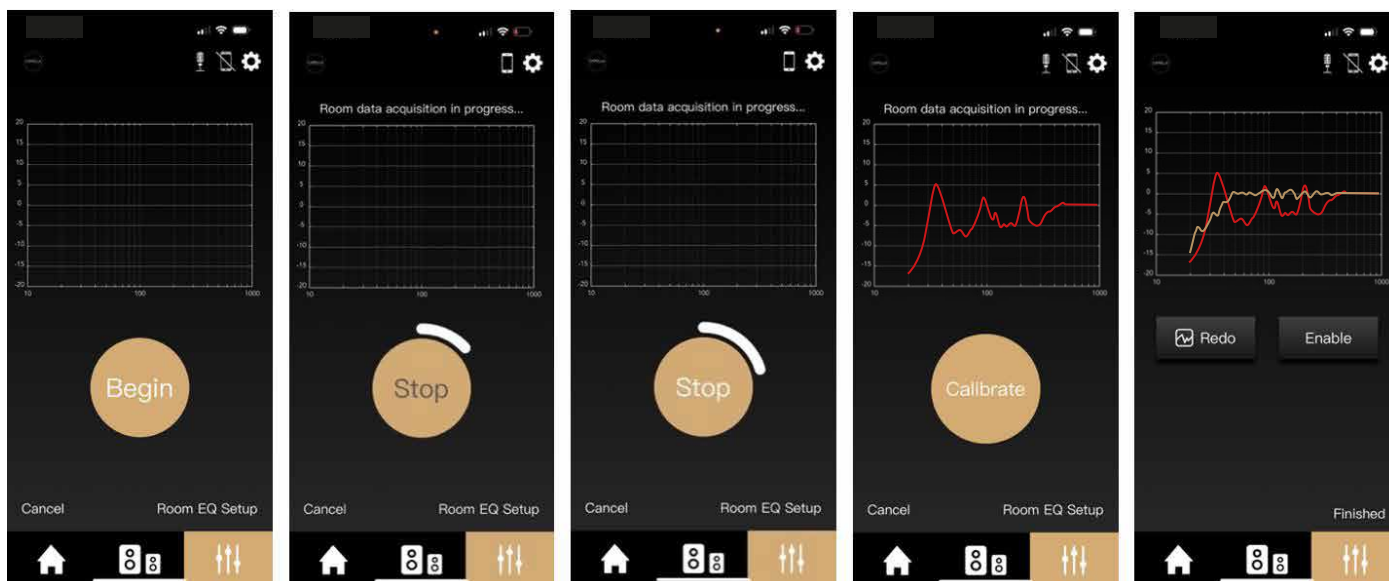

- ▶ Munissez-vous de votre microphone et préparez-vous à effectuer des mesures à différents endroits de votre pièce comme évoqué précédemment.
- ▶ Cliquez ensuite sur « Begin », la LED de votre microphone ZEN passe au rouge, les enceintes émettent un bruit rose constant, vous avez dès lors 60 secondes pour effectuer un maximum de mesures.
- ▶ La procédure peut être stoppée dès que le « Stop » devient blanc, si vous pensez avoir couvert l'intégralité de votre pièce.
- ▶ Une fois la procédure terminée, une réponse en fréquence rouge de vos enceintes dans votre pièce apparaît. Ces perturbations sur la courbe censée être linéaire, sont principalement dues à votre pièce, nous allons à présent les corriger.
- ▶ Cliquez sur « Calibrate ». En jaune, la réponse en fréquence corrigée par le Room EQ. Vous pouvez constater la différence flagrante entre les deux courbes.
- ▶ Cliquez ensuite sur « Finished » pour finaliser la procédure de mesure du Room EQ.
- ▶ En cliquant sur le petit cercle blanc sous l'icône du Room EQ, vous pourrez activer ou désactiver ce réglage lors de vos écoutes et ainsi constater une amélioration notable de vos conditions d'écoute.



## 9.G MANUAL EQ

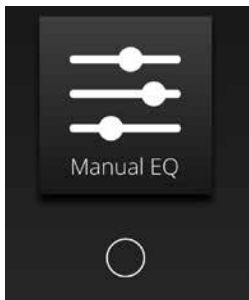

La fonction « Manual EQ » vous permet de régler vos enceintes de manière précise.

Les différents réglages disponibles opèrent directement sur la courbe de réponse de votre système CAPELLA. Vous pouvez donc effectuer ces réglages durant l'écoute d'un morceau et constater la correction effectuée en activant/désactivant la fonction.

Pour une utilisation optimale, il est préférable d'avoir quelques notions concernant les fréquences utilisées et leurs fonctions. Précédemment évoqué, l'oreille humaine perçoit les fréquences comprises entre 20Hz et 20000Hz. Les fréquences basses se situent au début (le grave), les fréquences hautes à la fin (l'aigu). Entre les deux se trouvent une multitude de nuances et de détails.

Pour pouvoir agir correctement sur vos réglages de « Manual EQ », nous allons essayer de vous fournir quelques repères. Considérons que la bande de fréquences audibles peut-être divisée en huit zones de fréquences de la manière suivante :

- ▶ Les fréquences infrasons (1Hz–20Hz) : reproduites par exemple par les tremblements de terre ou de grands orgues. Il s'agit davantage du ressenti d'une vibration plutôt que d'un son audible.
- ▶ Les fréquences très basses (20Hz–40Hz): reproduites par exemple par une grosse caisse de batterie, les notes basses d'un piano ou d'une guitare basse. Il faut disposer d'enceintes imposantes ou d'un caisson de grave pour reproduire ces fréquences.
- ▶ Les fréquences basses (40Hz–160Hz) : ce sont les fondations de la musique dans le grave, donnant toute la rondeur et l'impact. Le réglage de cette zone est un élément important du « Manual EQ ».
- ▶ Les fréquences moyennes basses (160Hz–315Hz) : reproduites par la note Do central du piano.
- ▶ Les fréquences moyennes (315Hz–2,5kHz): reproduites par exemple par le haut-parleur de votre téléphone portable.
- ▶ Les fréquences moyennes hautes (2,5kHz –5kHz): cette zone est sensible pour notre audition, les fréquences émises sont proches de la fréquence de résonance de l'oreille.
- ▶ Les fréquences hautes (5kHz–10kHz): il s'agit d'harmoniques des notes produites dans les zones précédentes, ces fréquences sont très directives et nécessitent souvent de se situer face aux enceintes pour en avoir la totale perception.
- ▶ Les fréquences très hautes (10kHz–20kHz): il s'agit également d'harmoniques des notes les plus hautes spécifiques à certains instruments. Cette zone est plus difficile à percevoir la sensibilité, l'oreille se détériorant au fil du temps.

## 9.G MANUAL EQ (SUITE)

Les instruments de musique naviguent dans ces différentes zones. Voici un schéma représentant leur gamme de fréquence respectivement reproduite :

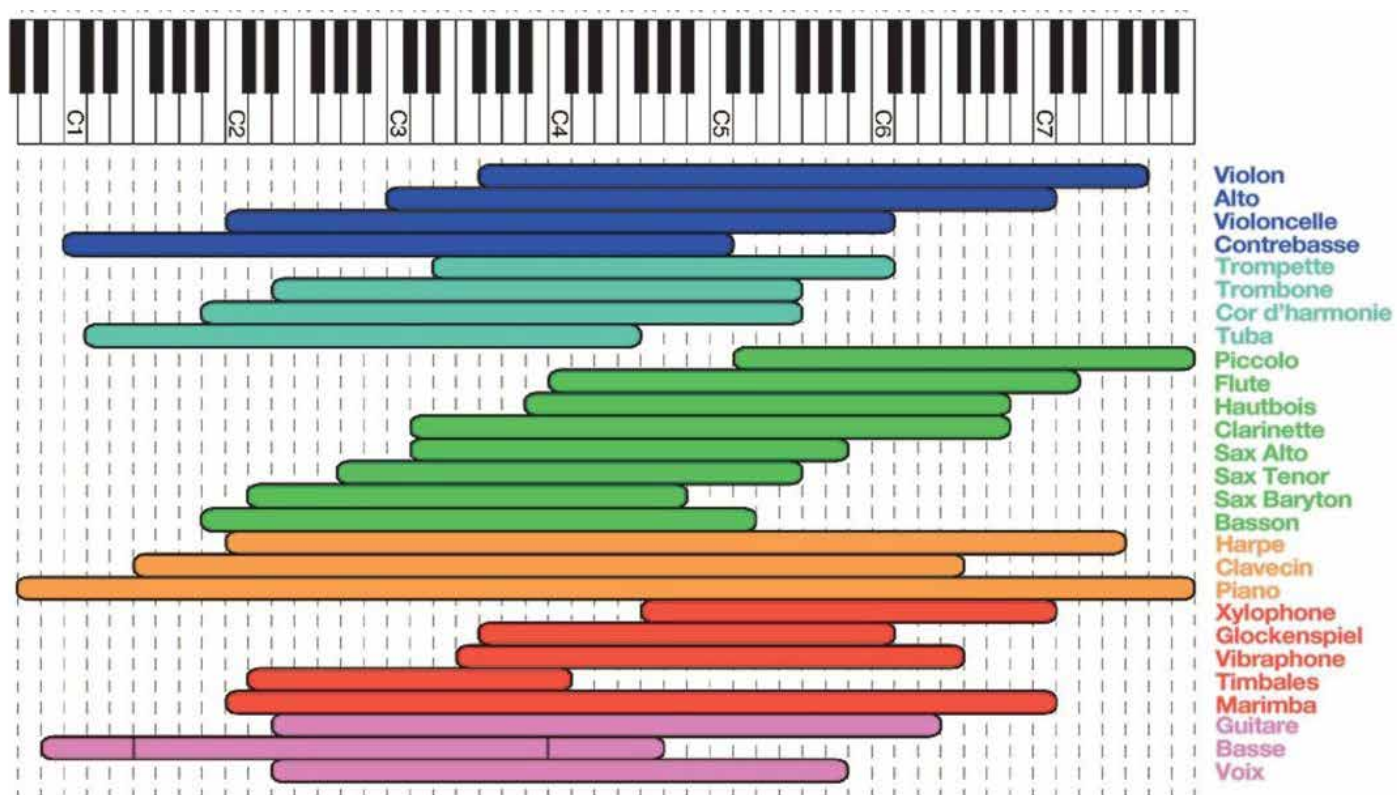

## 9.G MANUAL EQ (SUITE)

### Mise en pratique

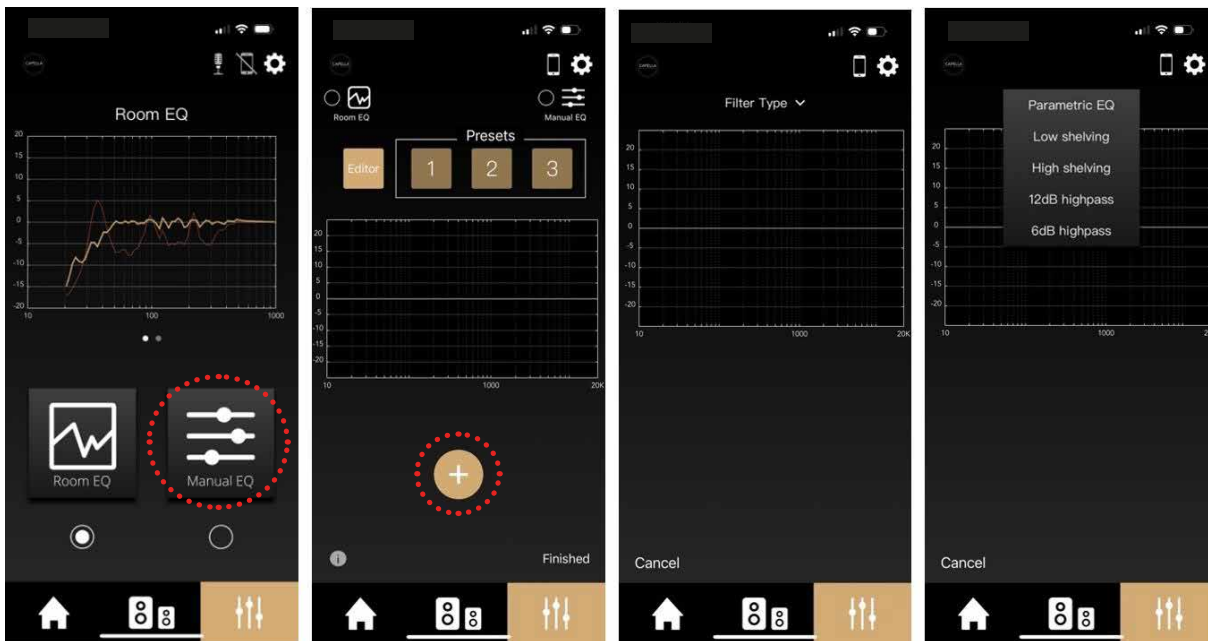

- Cliquez sur l'icône « Manual EQ »
- Cliquez ensuite sur « + ». Une courbe se présente à vous avec un menu déroulant contenant différents types de filtrage. Nous allons donc étudier un à un ces différents réglages, puis vous en expliquer leurs fonctions.

### Parametric EQ :

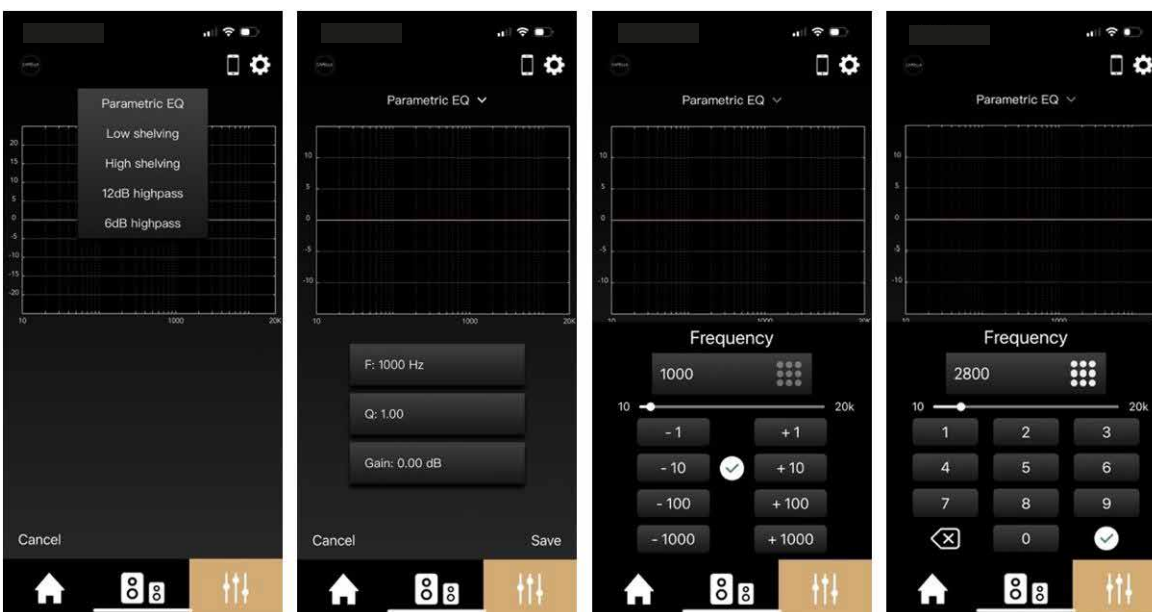



Le « Parametric EQ » permet un réglage précis de la fréquence qui vous semble perfectible à l'écoute. Ce peut être par exemple une fréquence reconnue comme sensible, aux alentours de la fréquence de résonance de l'oreille, ou bien une résonance à atténuer sur un instrument, une voix etc... Ce réglage permet d'accentuer ou d'atténuer le niveau restitué de cette fréquence.

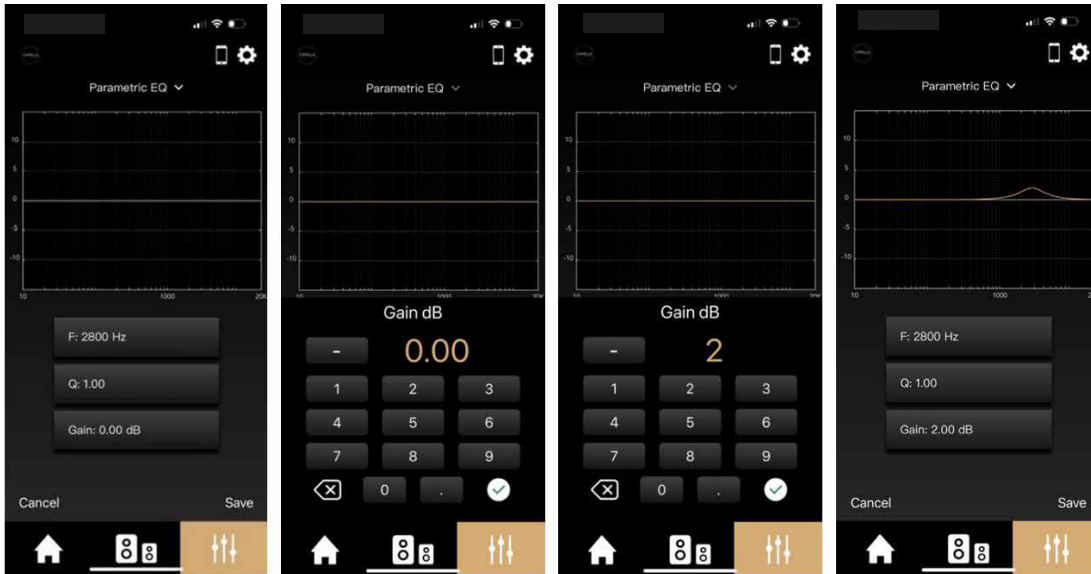

## 9.G MANUAL EQ (SUITE)

- Cliquez sur « Parametric EQ ». Une ligne jaune apparaît sur le graphique, il s'agit de la réponse en fréquence théorique de votre enceinte traversée par un bruit rose.
- Cliquez sur « F » pour fréquence, les réglages s'effectuent entre 10Hz et 20kHz. Nous la réglerons à 2800Hz dans notre exemple ( zone de fréquence de résonance de l'oreille ), puis validez avec «  ».



- Cliquez ensuite sur le « Gain », les réglages s'effectuent entre -10dB / +10dB. Il va déterminer le niveau en décibel de la correction à apporter sur la fréquence sélectionnée. Nous choisisons de le fixer à +2 sur cet exemple. Puis validez «  ». Vous pouvez observer à présent l'impact de votre réglage sur la courbe.

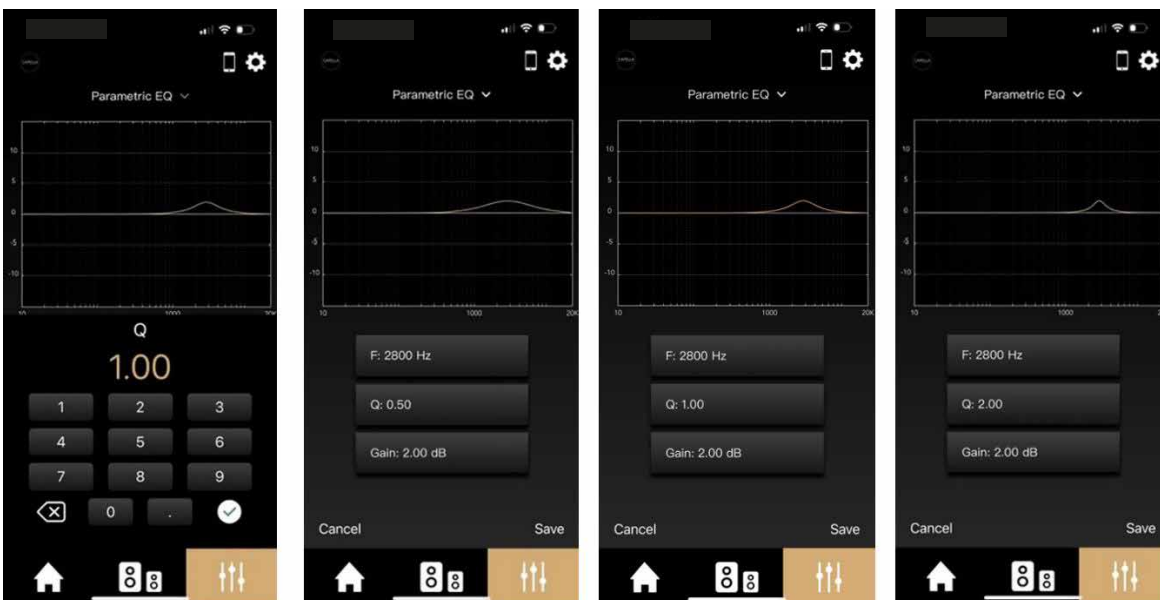

- Cliquez à présent sur le coefficient « Q », les réglages s'effectuent de 0,01 à 30. Le Q détermine la largeur de la bande de fréquences, plus sa valeur est faible plus la bande sera large. Prenons 3 valeurs différentes en exemple, 0,5/1/2.
- Cliquez sur « Save » pour enregistrer votre réglage et procédez à une écoute en activant ou désactivant ce nouveau filtre.



## 9.G MANUAL EQ (SUITE)

### Low shelving :

Le « Low shelving » permet l'augmentation ou diminution du niveau d'une bande de fréquence depuis le bas du spectre. Le registre grave sera directement affecté. Ce réglage permet d'ajuster le niveau global des basses fréquences.

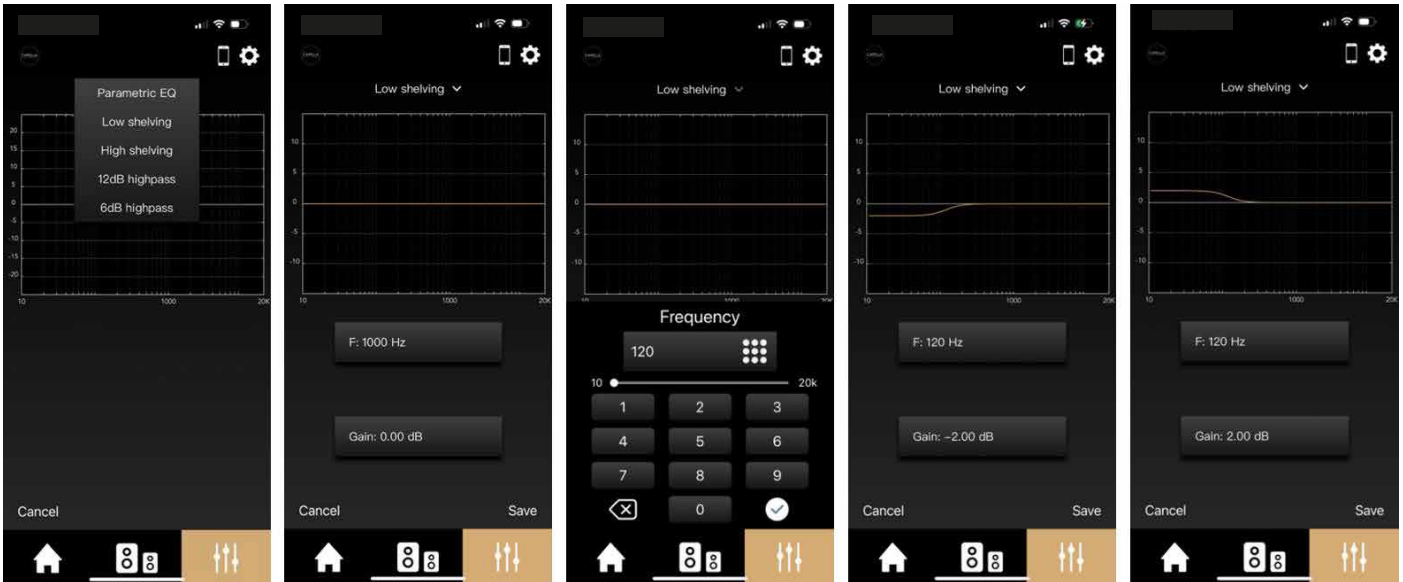

- Cliquez sur « Low shelving »
- Puis cliquez sur la fréquence et définissez la fin d'application de ce filtre. Par exemple, nous souhaitons moins de grave, nous allons donc travailler une zone de 10Hz à 120Hz et ainsi rentrer la fréquence de 120Hz. Prenons deux exemples pour l'ajustement du gain, -2dB de niveau sonore sur la bande 10Hz à 120Hz ou alors +2dB sur cette même bande. Le niveau de grave est ainsi atténué ou accentué.
- Sauvez l'atténuation de 2dB et procédez à une écoute en activant ou désactivant ce nouveau filtre.

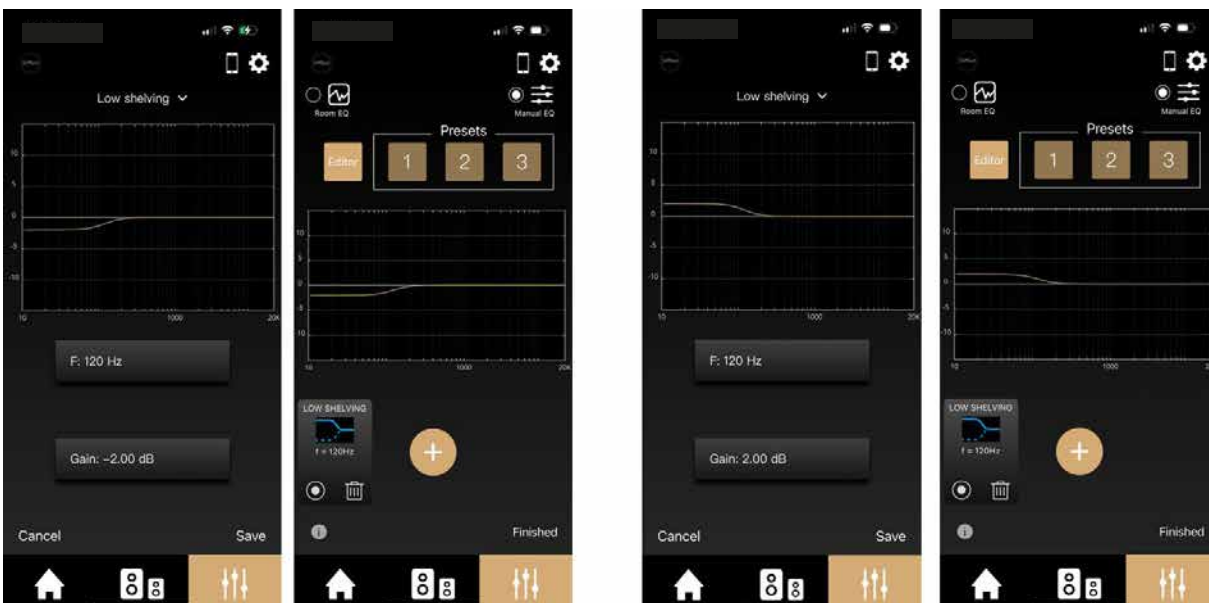

- Enregistrez votre réglage dans vos « Presets » avec un appui long sur le chiffre 1/2/3 si votre réglage est satisfaisant.

## 9.G MANUAL EQ (SUITE)

### High shelving :

Le « High shelving » permet l'augmentation ou diminution du niveau d'une bande de fréquence depuis le haut du spectre. Le registre aigu sera directement affecté. Ce réglage permet d'ajuster le niveau global des hautes fréquences.



- ▶ Cliquez sur « High shelving ».
- ▶ Puis cliquez sur la fréquence et définissez le début d'application de ce filtre. Par exemple nous souhaitons moins d'extrême aigu, nous allons donc travailler une zone de 6kHz à 20kHz et ainsi rentrer la fréquence de 6kHz. Prenons deux exemples pour l'ajustement du gain, -2dB de niveau sonore sur la bande 6kHz à 20kHz ou alors +2dB sur cette même bande. Le niveau d'aigu est ainsi atténué ou accentué. Sauvez l'atténuation de 2dB et procédez à une écoute en activant ou désactivant ce nouveau filtre.



- ▶ Enregistrez votre réglage dans vos « Presets » avec un appui long sur le chiffre 1/2/3 si votre réglage est satisfaisant.

## 9.G MANUAL EQ (SUITE)

### 12dB highpass :

Le « 12dB highpass » permet de définir un filtre passe-haut avec une pente brute de 12dB/Oct. Concrètement, vous allez définir la fréquence à partir de laquelle vos enceintes vont commencer à fonctionner dans les basses fréquences, avec très peu de trainage sur les fréquences inférieures à la fréquence déterminée. Ce réglage se révèle très utile pour adapter vos enceintes aux dimensions de votre pièce.

Les enceintes CAPELLA, notamment grâce à leur DSP et son contrôle permanent sur les haut-parleurs, disposent d'une capacité élevée en termes de restitution des basses fréquences. Il est nécessaire de les adapter à leur environnement pour en tirer le meilleur parti. Nous vous recommandons d'appliquer un filtre de 45Hz puis de remonter progressivement par pas de 5Hz pour déterminer la coupure correspondant au mieux à votre pièce d'écoute, les basses doivent être fermes et tendues, sans trainage trop conséquent.

Il est également possible avec cette fonction de régler un filtre aux alentours des 90/120Hz si vos enceintes sont couplées avec un caisson de grave.



- ▶ Cliquez sur « 12dB highpass ».
- ▶ Puis cliquez sur la fréquence et définissez le début d'application de ce filtre. Par exemple nous disposons d'une pièce de taille moyenne, nous allons donc appliquer un filtre à 60Hz. Ce filtre interdit la reproduction de toutes les fréquences inférieures, difficilement reproduites du fait des nombreuses résonnances liées aux dimensions de notre pièce.
- ▶ Ajustez ensuite le coefficient « Q », plus la valeur sera grande, plus le niveau sonore des fréquences à la coupure sera élevé. Prenons par exemple un « Q » de 0,7/0,8/1,2 pour illustrer l'influence de ce paramètre.
- ▶ Sauvez le réglage puis procédez à une écoute en activant ou désactivant ce nouveau filtre.

## 9.G MANUAL EQ (SUITE)



- Enregistrez votre réglage dans vos « Presets » avec un appui long sur le chiffre 1/2/3 si votre réglage est satisfaisant.

### 6dB highpass :

Le « 6dB highpass » permet de définir un filtre passe-haut avec une pente douce de 6dB/Oct. Concrètement, vous allez définir la fréquence à partir de laquelle votre enceinte va commencer à fonctionner dans les basses fréquences, avec une coupure moins franche sur les fréquences inférieures à la fréquence déterminée qu'un filtre de 12dB/Oct. Ce réglage se révèle très utile pour adapter vos enceintes aux dimensions de votre pièce.

Les enceintes CAPELLA, notamment grâce à la programmation avancée de leur DSP, disposent d'une capacité élevée en termes de restitution des basses fréquences, il est nécessaire de les adapter à leur environnement pour en tirer le meilleur parti. Nous vous recommandons d'appliquer un filtre à 50Hz puis de remonter progressivement par pas de 5Hz pour déterminer la coupure correspondant au mieux à votre pièce d'écoute, les basses doivent être fermes et tendues, sans trainage trop conséquent.

Il est également possible de régler un filtre aux alentours des 90/120Hz si vos enceintes sont couplées avec un caisson de grave.

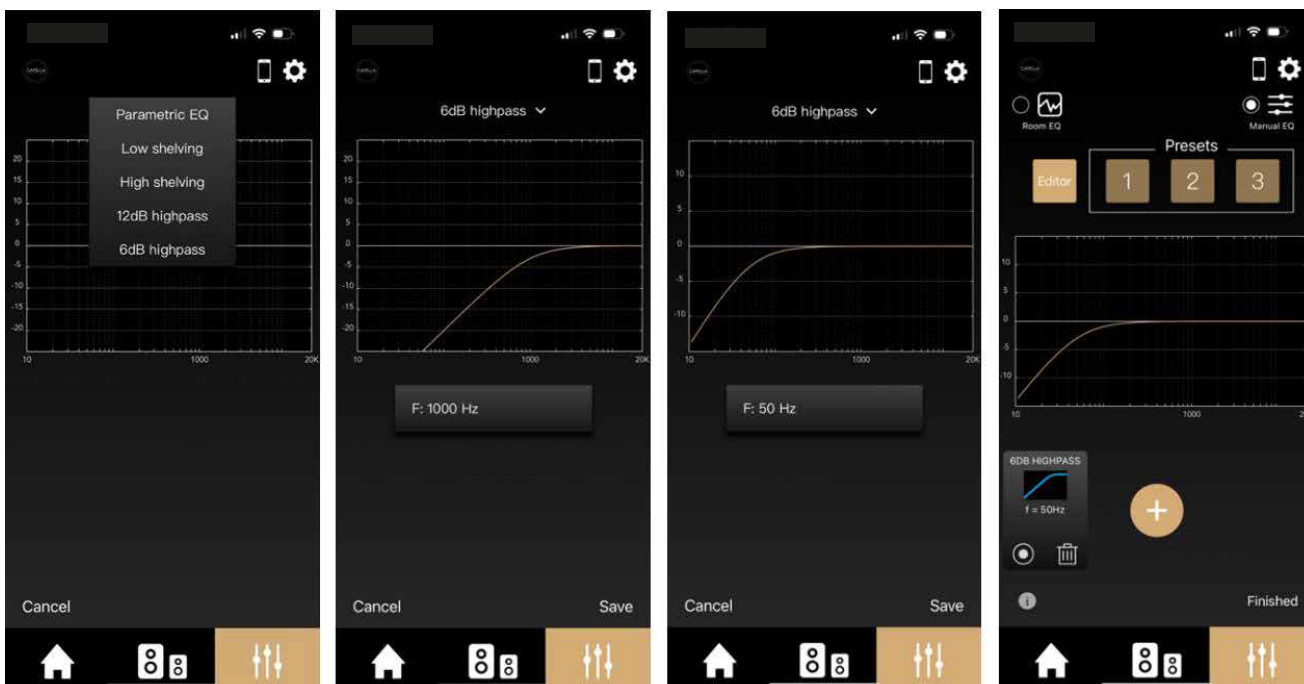

## 9.G MANUAL EQ (SUITE)

- Cliquez sur « 6dB highpass ».
- Puis cliquez sur la fréquence et définissez le début d'application de ce filtre. Par exemple nous disposons d'une pièce de taille moyenne, nous allons donc appliquer un filtre à 50Hz. Ce filtre interdit toutes les fréquences inférieures difficilement reproduites, du fait des nombreuses résonnances liées aux dimensions de notre pièce.
- Sauvez le réglage puis procédez à une écoute en activant ou désactivant ce nouveau filtre.
- Enregistrez votre réglage dans vos « Presets » avec un appui long sur le chiffre 1/2/3 si votre réglage est satisfaisant.

### Multi EQ :

Pour effectuer un réglage optimal, une combinaison de filtres sera donc nécessaire. Nous vous invitons à tester ces différents réglages pour vos enceintes CAPELLA :

- ▶ Un « 12dB highpass » fixé entre 45 et 80Hz avec pente raide permettant d'adapter les basses suivant la capacité de votre pièce d'écoute.
- ▶ Un « 6dB highpass » fixé entre 40 et 80Hz avec pente douce permettant d'adapter les basses suivant la capacité de votre pièce d'écoute.  
(Ces deux réglages effectuant la même fonction, il conviendra de les activer successivement)
- ▶ Un « Parametric EQ » avec une augmentation du niveau sur la fréquence de 400Hz suite à un manque ressenti sur certains instruments.
- ▶ Un « Parametric EQ » avec une atténuation du niveau sur la fréquence de 2800Hz sensible pour l'oreille.
- ▶ Un « high shelving » à partir de 6kHz permettant d'accentuer les fréquences aigues difficilement audibles.

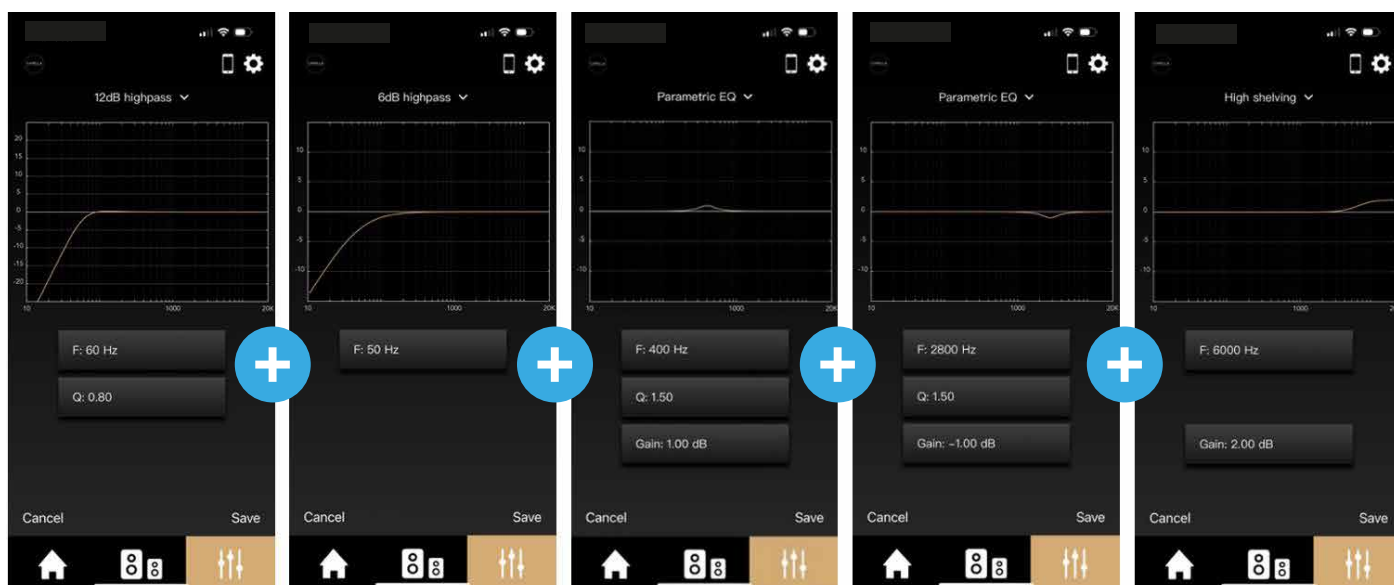

Il vous suffit d'appuyer sur « + » pour ajouter les différents réglages.

La courbe finale en activant uniquement le « 12dB highpass » devient alors celle-ci :

## 9.G MANUAL EQ (SUITE)

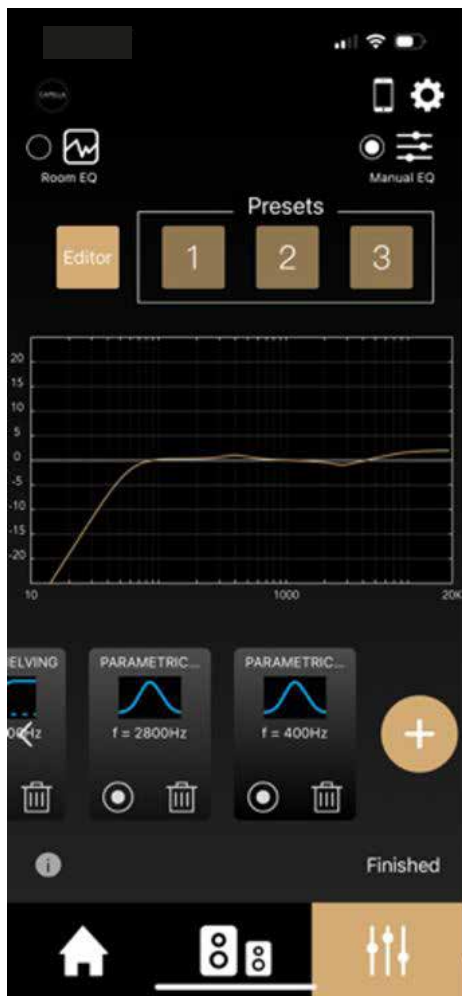

Procédez à une écoute puis activer/désactiver individuellement chacun de ces filtres pour en juger l'efficacité.

Nous vous recommandons d'enregistrer ce réglage par un appui long sur un des « Presets ».

Lorsque que vous souhaitez faire évoluer ce réglage, effectuez de nouveau un appui long sur le « Presets » sélectionné, puis copiez ce réglage dans l'« Editor », afin de retrouver toutes les fonctions de vos différents filtres ou d'en ajouter de nouveaux.

Le « Room EQ » et les réglages du « Manual EQ » peuvent également s'associer, rien ne vous empêche d'ajouter des réglages supplémentaires après votre calibrage du Room EQ, notamment dans les fréquences aigues ou aucune correction n'est effectuée.

## 10. CONNEXION DES SOURCES AU STÉRÉO HUB

### Connexion par Wi-Fi

Suivant la marque de votre smartphone ou tablette, le protocole de connexion diffère.

Si vous possédez un Iphone/Ipad de chez Apple, les connexions en Airplay ou Google Cast sont disponibles. Si vous possédez un Android, uniquement la connexion en Google Cast sera possible.

Les services de Streaming Spotify Connect et Roon Ready disposent de leur propre procédé de connexion, indépendant de l'Airplay ou Google Cast.

Ce qu'il faut retenir lors d'une connexion en **Airplay** :

- ▶ Une fois vos enceintes connectées sur votre service de Streaming, le Stéréo Hub bascule automatiquement sur la source Wi-Fi.
- ▶ Si vous fermez l'application du service de streaming, la musique s'arrêtera.
- ▶ Si vous sélectionnez une autre source sur votre Stéréo Hub lors d'une écoute sur un service de streaming, la musique se met automatiquement en pause. Lorsque vous cliquez sur Play dans ce même service de streaming, le Stéréo Hub basculera automatiquement sur la source Wi-Fi.

Ce qu'il faut retenir lors d'une connexion en **Google Cast** :

- ▶ Une fois vos enceintes connectées sur votre service de Streaming, le Stéréo Hub bascule automatiquement sur la source Wi-Fi.
- ▶ Si vous fermez l'application du service de streaming, la musique continue, il vous faudra de nouveau ouvrir l'application du service pour la stopper. (ou alors le faire depuis l'application CAPELLA...)
- ▶ Si vous sélectionnez une autre source sur votre Stéréo Hub lors d'une écoute sur un service de streaming, la musique se met automatiquement en pause et vos enceintes sont déconnectées. Il faudra reconnecter les enceintes dans votre service de streaming pour relancer la musique.

Ce qu'il faut retenir lors d'une connexion sur le service de streaming **Spotify Connect / Roon Ready** :

- ▶ Une fois vos enceintes connectées sur votre service de Streaming, le Stéréo Hub bascule automatiquement sur la source Wi-Fi.
- ▶ Si vous quittez l'application du service de streaming, la musique continue, il vous faudra de nouveau ouvrir l'application du service pour la stopper. (ou alors le faire depuis l'application CAPELLA...)
- ▶ Si vous sélectionnez une autre source sur votre Stéréo Hub lors d'une écoute sur ces services de streaming, la musique se met automatiquement en pause. Lorsque vous cliquez sur Play dans ce même service de streaming, le Stéréo Hub basculera automatiquement sur la source Wi-Fi.

La télécommande du Stéréo Hub vous permet d'avancer ou reculer de piste ainsi que la mise en pause et en lecture de vos morceaux.



## 10.A1 SPOTIFY CONNECT

Le service de streaming Spotify propose sa propre solution de connexion\*, indépendante des procédés Google Cast ou Airplay, appelée Spotify Connect. Le procédé de connexion est similaire pour IOS & ANDROID.

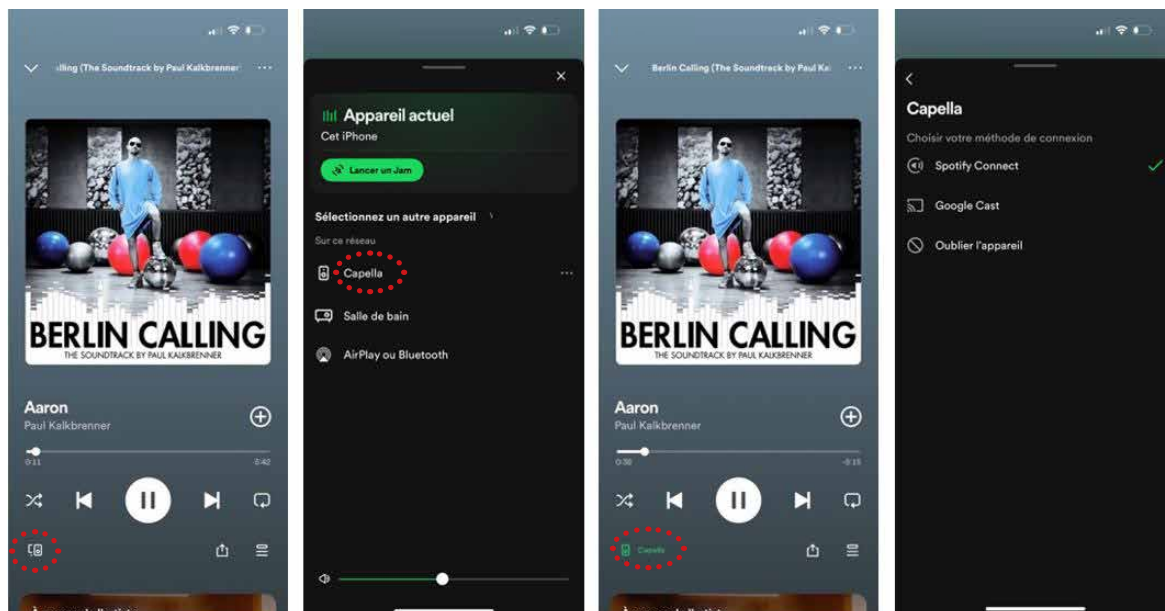

\* La connexion par Google Cast ou Airplay reste cependant possible, mais sera de qualité inférieure.

### APPLE

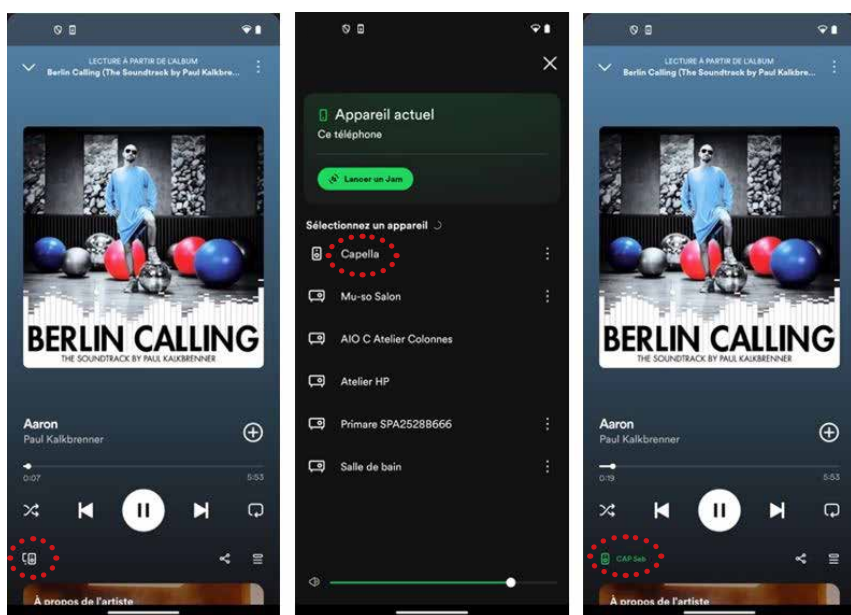

### ANDROID



1. Lancez votre application Spotify depuis votre smartphone ou tablette.
2. Puis cliquez sur l'icône «  » située en bas à gauche.
3. Sélectionnez votre système CAPELLA dans la liste proposée.
4. L'icône située en bas à gauche «  » devient alors verte (suivie du nom de votre système), indiquant que votre système est bien connecté.
5. Vous pouvez à présent lancer la lecture de votre morceau.

La LED Wi-Fi de votre Stéréo Hub passe au vert lors des écoutes sur Spotify Connect.

Si vous sélectionnez une autre source, le morceau est mis en pause. Il vous suffit d'appuyer sur Play dans votre application Spotify pour relancer la musique, le stéréo Hub commutera automatiquement sur cette source.



## 10.A2 ROON READY

Roon propose une solution complète permettant la gestion de votre musique stockée sur votre réseau local ou votre ordinateur. Il a l'avantage de pouvoir référencer toutes vos musiques et services de streaming dans une bibliothèque unique et d'obtenir de nombreuses informations sur vos morceaux et vos artistes. Roon dispose, au même titre que Spotify Connect, de son propre procédé de connexion haute résolution.

\*Il est préférable d'installer d'abord l'application Roon sur votre ordinateur si vous souhaitez accéder à votre musique stockée, puis de l'installer ensuite sur votre smartphone ou tablette.

Installez l'application « Roon » sur votre ordinateur puis suivez les instructions suivantes :

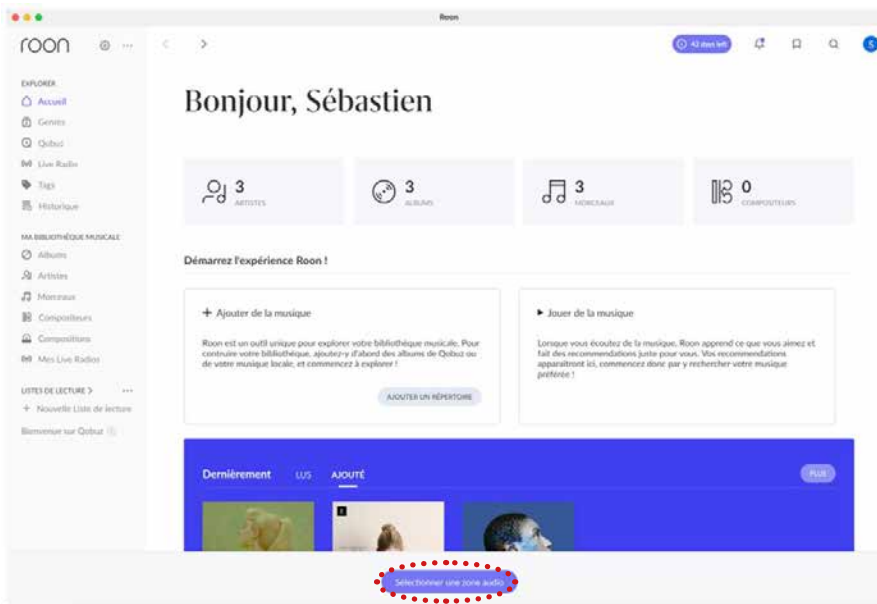

- Cliquez sur « sélectionner une zone audio ».

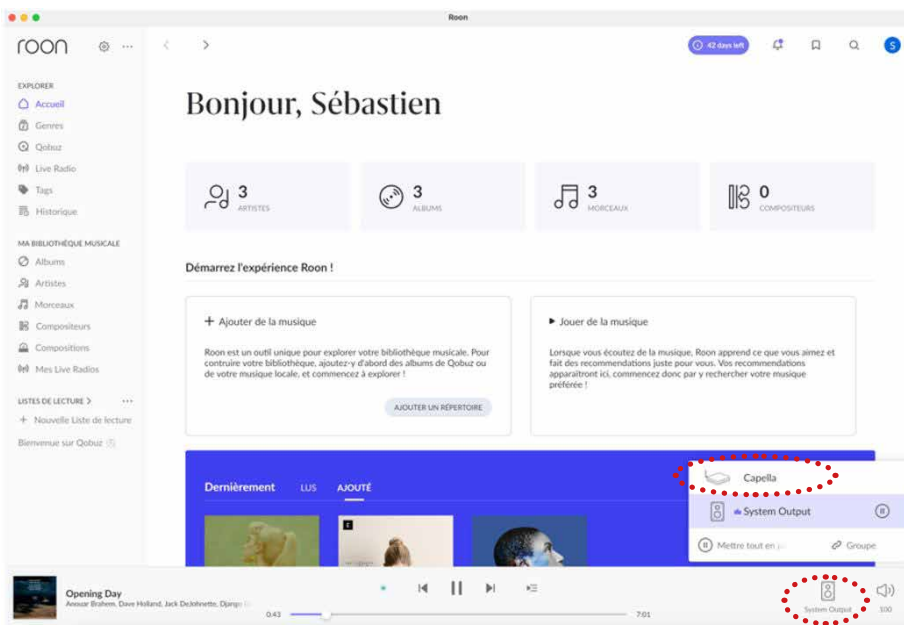

- Cliquez ensuite sur « System Output ».
- Puis sélectionnez le système « Capella ».
- L'icône située en bas à droite indique que votre système est bien connecté.
- Vous pouvez à présent lancer la lecture de votre morceau.

## 10.A2 ROON READY (SUITE)

Suivez les instructions suivantes pour l'utilisation de Roon sur votre smartphone ou tablette :

### APPLE

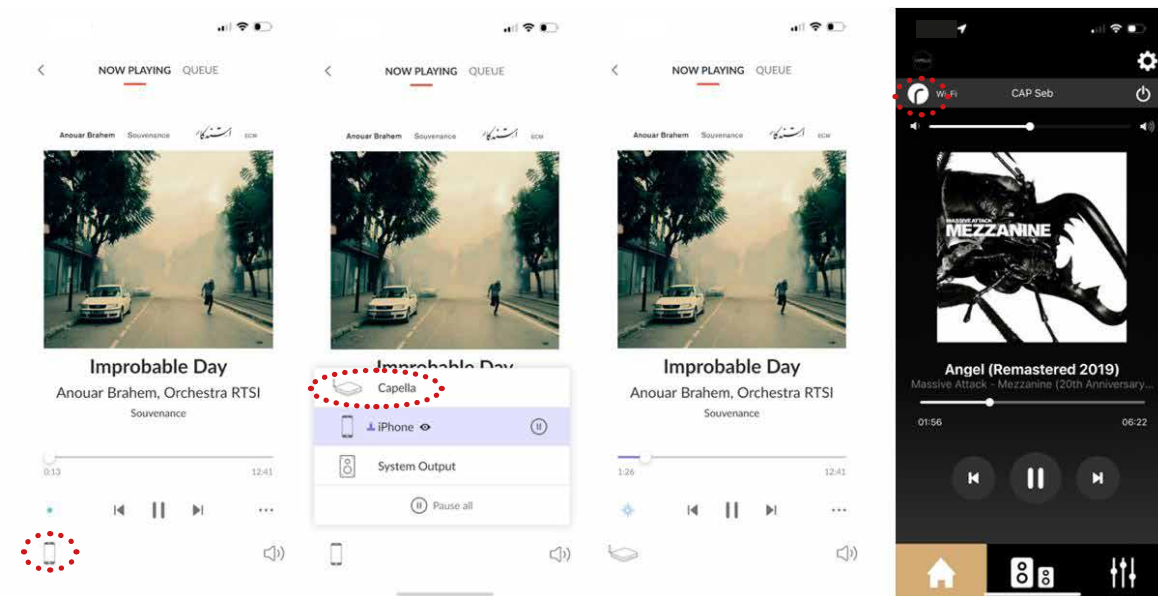

### ANDROID

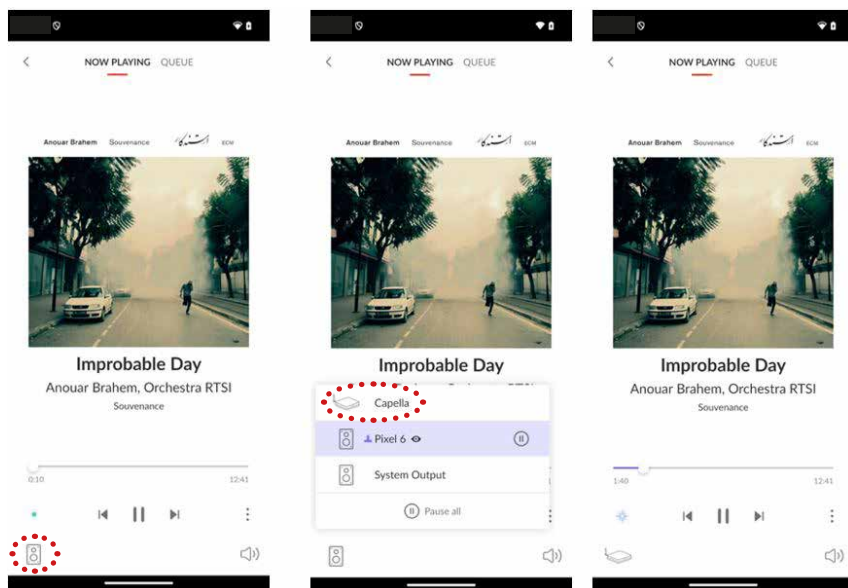

1. Installez l'application Roon sur votre smartphone/tablette.
2. Lancez votre application Roon.
3. Puis cliquez sur l'icône «  » située en bas à gauche.
4. Sélectionnez votre système CAPELLA dans la liste proposée.
5. L'icône située en bas à gauche indique que votre système est bien connecté.
6. Vous pouvez à présent lancer la lecture de votre morceau.

Si vous sélectionnez une autre source, le morceau est mis en pause. Il vous suffit d'appuyer sur Play dans votre application Roon pour relancer la musique, le Stéréo Hub commutera automatiquement sur cette source.

A noter, la musique continue si vous quittez l'application Roon, vous pouvez la stopper depuis l'application CAPELLA ou en ouvrant de nouveau votre application Roon.

## 10.A3 DEEZER

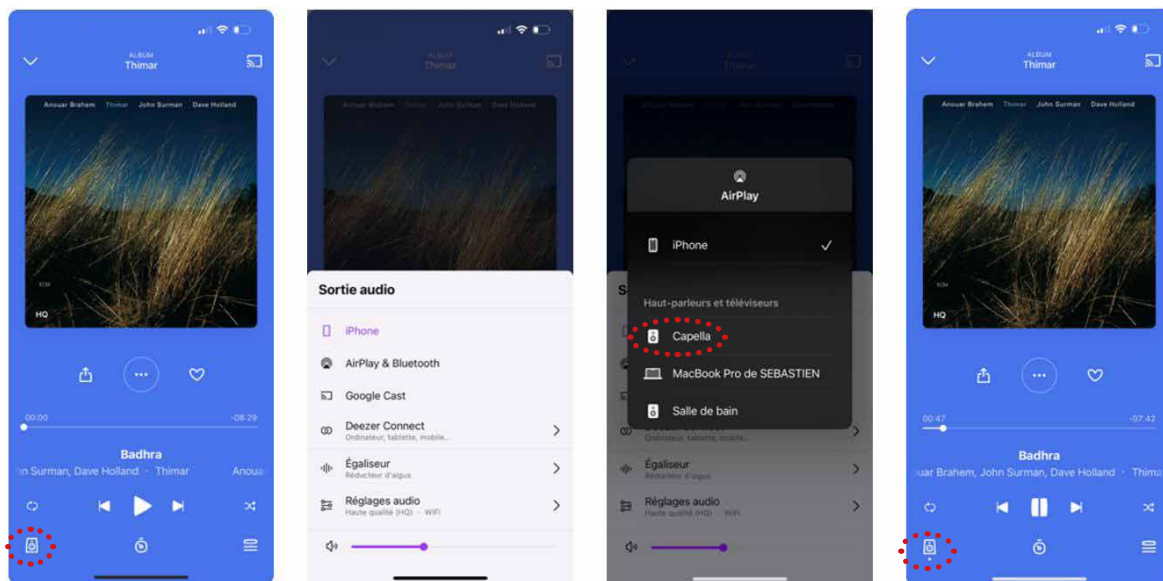

Le service de streaming Deezer propose une connexion Airplay ou Google Cast sous Apple, concernant Android la connexion Google Cast est uniquement disponible.

### APPLE

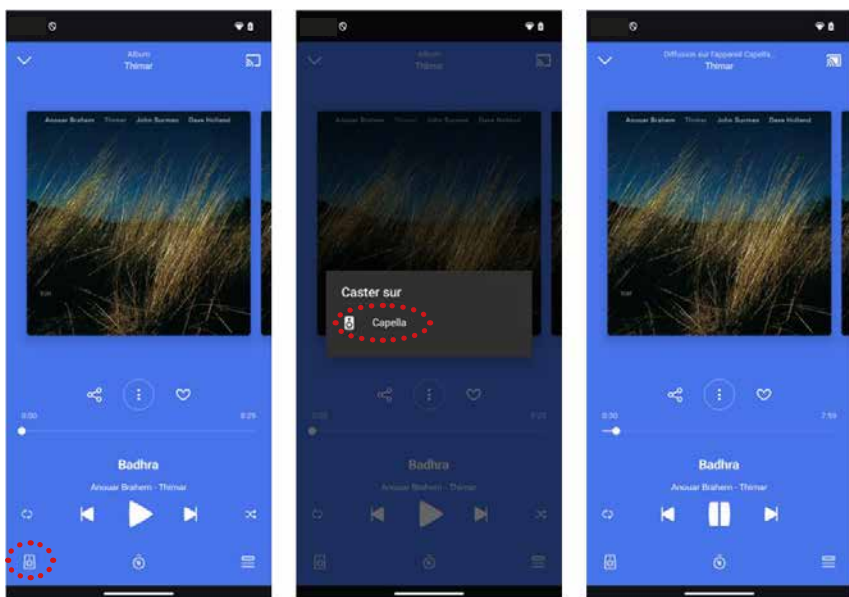

### ANDROID



- Lancez votre application Deezer depuis votre smartphone ou tablette.
- Puis cliquez sur l'icône «  » située en bas à gauche.
- Sélectionnez votre mode de connexion « Airplay » ou « Google Cast ».
- Sélectionnez votre système CAPELLA dans la liste proposée.
- L'icône située en bas à gauche «  » indique que votre système est bien connecté.
- Vous pouvez à présent lancer la lecture de votre morceau.

Sous Airplay, si vous sélectionnez une autre source, le morceau est mis en pause. Il vous suffit d'appuyer sur Play dans votre application Deezer pour relancer la musique, le stéréo Hub commutera automatiquement sur cette source.



Avec Google Cast, si vous sélectionnez une autre source sur votre Stéréo Hub lors d'une écoute sur un service de streaming, la musique se met automatiquement en pause et vos enceintes sont déconnectées. Il faudra reconnecter les enceintes dans votre service de streaming pour relancer la musique.

## 10.A4 APPLE MUSIC

Le service de streaming Apple Music pour les possesseurs de Smartphone/tablette de la marque fonctionne avec la connexion Airplay.

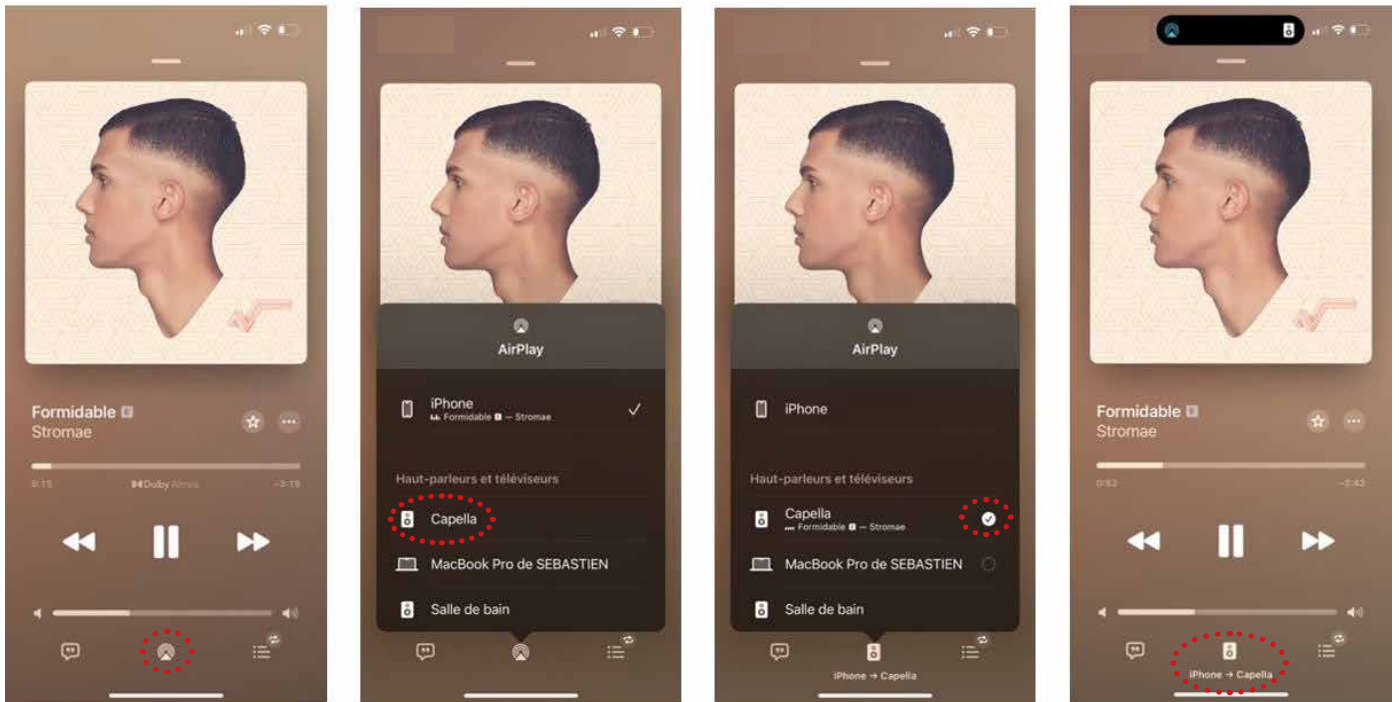
### APPLE



1. Lancez votre application Apple Music depuis votre smartphone ou tablette.
2. Puis cliquez sur l'icône «  » située en bas au milieu.
3. Sélectionnez votre système CAPELLA dans la liste proposée.
4. L'icône «  » indique que votre système est bien connecté.
5. Vous pouvez à présent lancer la lecture de votre morceau.

Si vous sélectionnez une autre source, le morceau est mis en pause. Il vous suffit d'appuyer sur Play dans votre application Apple Music pour relancer la musique, le stéréo Hub commutera automatiquement sur cette source.

## 10.A5 QOBUZ

Le service de streaming Qobuz propose une connexion Airplay ou Google Cast sous Apple, concernant Android la connexion Google Cast est uniquement disponible.

### APPLE

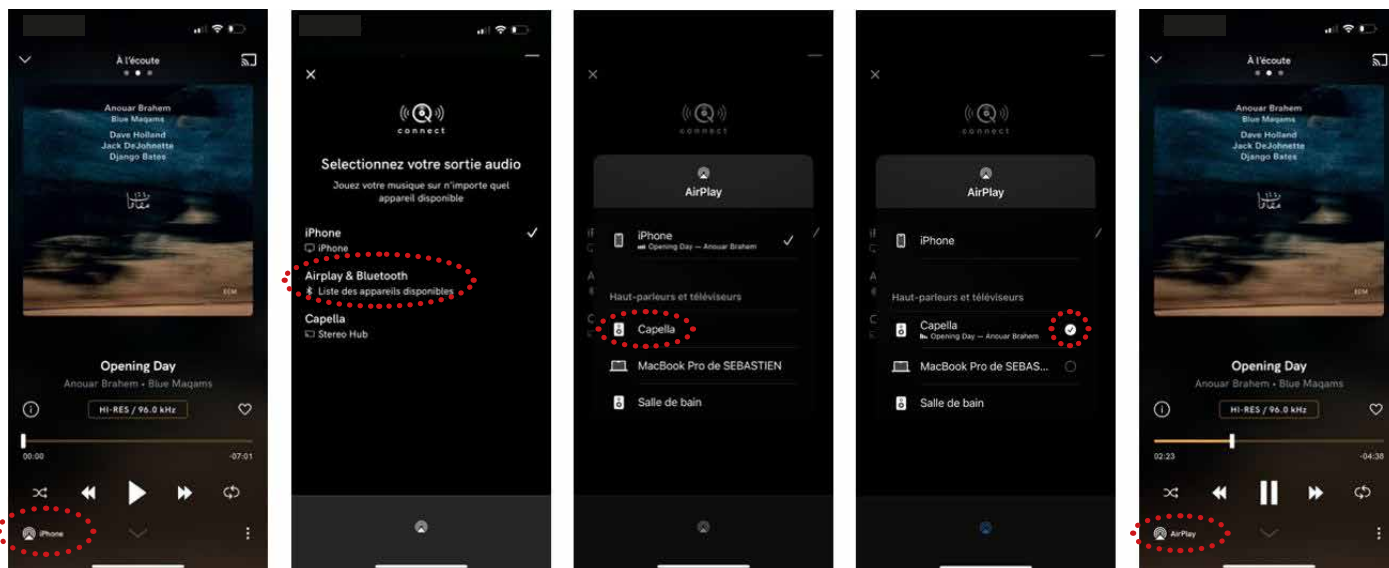

1. Lancez votre application Qobuz depuis votre smartphone ou tablette.
2. Puis cliquez sur l'icône «  » située en bas à gauche.
3. Sélectionnez votre mode de connexion « Airplay ».
4. Sélectionnez votre système CAPELLA dans la liste proposée.
5. L'icône située en bas à gauche «  » indique que votre système est bien connecté.
6. Vous pouvez à présent lancer la lecture de votre morceau.

Si vous sélectionnez une autre source, le morceau est mis en pause. Il vous suffit d'appuyer sur Play dans votre application Qobuz pour relancer la musique, le stéréo Hub commutera automatiquement sur cette source.

La connexion Google Cast est disponible depuis l'icône «  » située en haut à droite, si vous optez pour ce type de connexion veuillez suivre la procédure Android.



## 10.A5 QOBUZ (SUITE)

### ANDROID

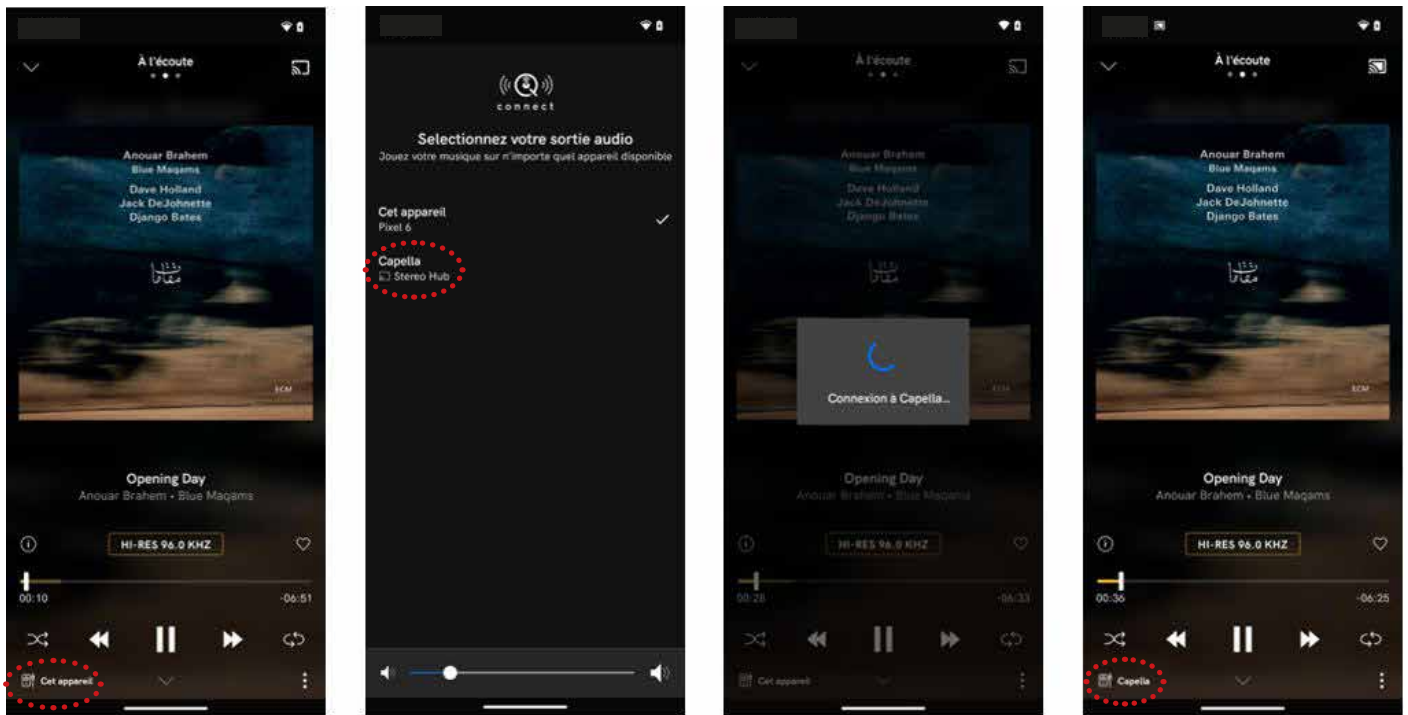

1. Lancez votre application Qobuz depuis votre smartphone ou tablette.
2. Puis cliquez sur l'icône «  » situé en haut à droite.
3. Sélectionnez votre système CAPELLA dans la liste proposée.
4. L'icône située en bas à gauche «  » indique que votre système est bien connecté.
5. Vous pouvez à présent lancer la lecture de votre morceau.

Si vous sélectionnez une autre source, le morceau est mis en pause. Il vous faudra reconnecter vos enceintes dans votre application Qobuz pour relancer la musique.

A noter, la musique continue si vous quittez l'application Qobuz, vous pouvez la stopper depuis l'application CAPELLA ou en ouvrant de nouveau votre application Qobuz.

## 10.A6 TIDAL

Le service de streaming Tidal propose une connexion Airplay ou Google Cast sous Apple, concernant Android la connexion Google Cast est uniquement disponible.

### APPLE

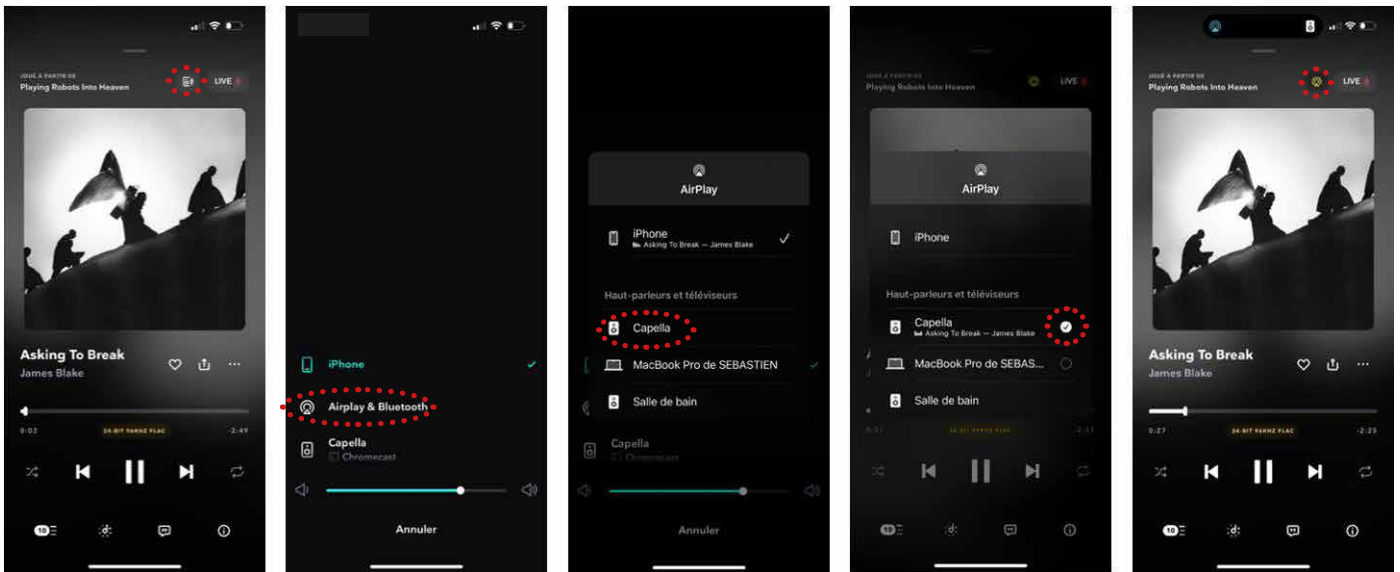

1. Lancez votre application Tidal depuis votre smartphone ou tablette.
2. Puis cliquez sur l'icône «  » située en haut à droite.
3. Sélectionnez votre mode de connexion « Airplay ».
4. Sélectionnez votre système CAPELLA dans la liste proposée.
5. Vous pouvez à présent lancer la lecture de votre morceau.



Si vous sélectionnez une autre source, le morceau est mis en pause. Il vous suffit d'appuyer sur Play dans votre application Tidal pour relancer la musique, le stéréo Hub commutera automatiquement sur cette source.

La connexion Google Cast est également disponible depuis le même icône «  », si vous optez pour ce type de connexion veuillez suivre la procédure Android.

## 10.A6 TIDAL (SUITE)

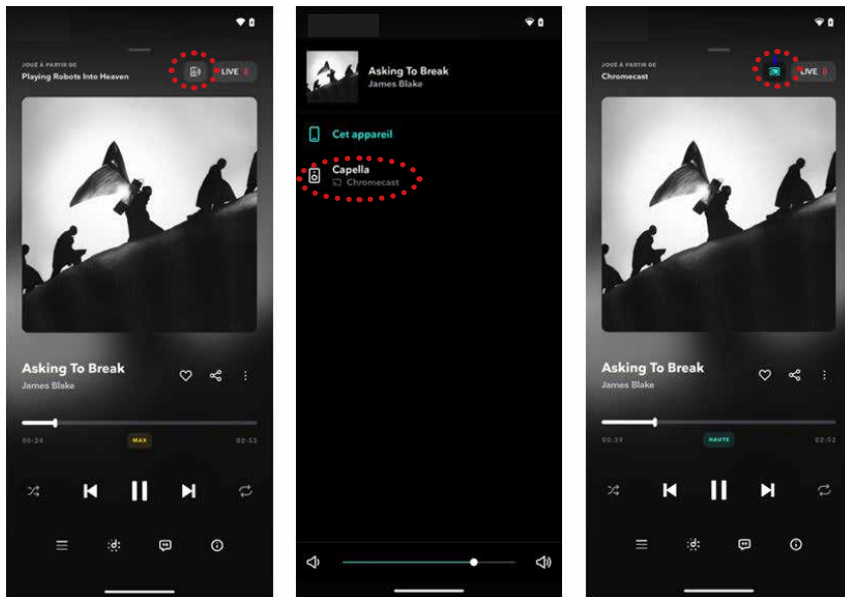
### ANDROID



1. Lancez votre application Tidal depuis votre smartphone ou tablette.
2. Puis cliquez sur l'icône «  » située en haut à droite.
3. Sélectionnez votre système CAPELLA dans la liste proposée.
4. L'icône située en haut à droite «  » indique que votre système est bien connecté.
5. Vous pouvez à présent lancer la lecture de votre morceau.

Si vous sélectionnez une autre source, le morceau est mis en pause. Il vous faudra reconnecter vos enceintes dans votre application Tidal pour relancer la musique.

A noter, la musique continue si vous fermez l'application Tidal, vous pouvez la stopper depuis ce type de connexion veuillez suivre la procédure Android.



## 10.A7 AMAZON MUSIC

Le service de streaming Amazon Music propose une connexion Airplay ou Google Cast sous Apple, concernant Android la connexion Google Cast est uniquement disponible.

### APPLE

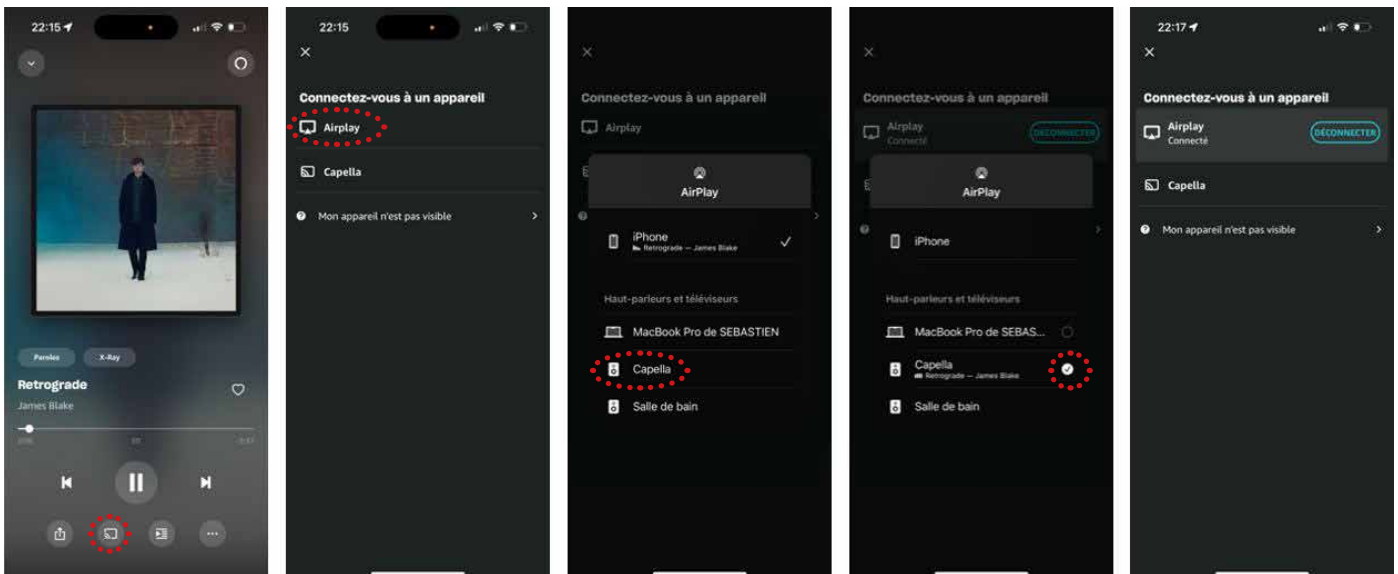

1. Lancez votre application Amazon Music depuis votre smartphone ou tablette.
2. Puis cliquez sur l'icône «  » située en bas au milieu.
3. Sélectionnez votre mode de connexion « Airplay ».
4. Sélectionnez votre système CAPELLA dans la liste proposée.
5. Vous pouvez à présent lancer la lecture de votre morceau.



Si vous sélectionnez une autre source, le morceau est mis en pause. Il vous suffit d'appuyer sur Play dans votre application Amazon Music pour relancer la musique, le stéréo Hub commutera automatiquement sur cette source.

La connexion Google Cast est également disponible depuis l'icône «  » située en bas au milieu, si vous optez pour ce type de connexion veuillez suivre la procédure Android.

## 10.A7 AMAZON MUSIC (SUITE)

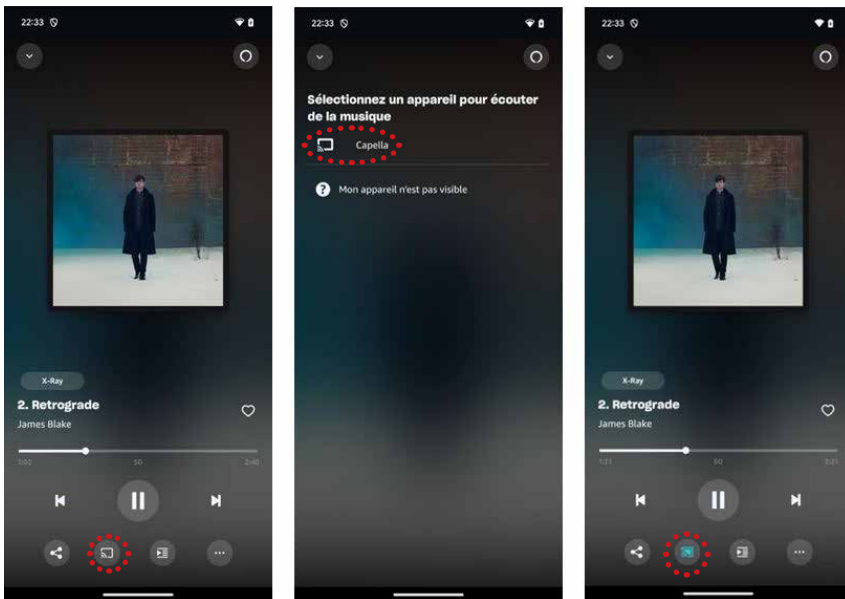
### ANDROID



1. Lancez votre application Amazon Music depuis votre smartphone ou tablette.
2. Puis cliquez sur l'icône «  » située en bas au milieu.
3. Sélectionnez votre système CAPELLA dans la liste proposée.
4. L'icône située en bas au milieu «  » indique que votre système est bien connecté.
5. Vous pouvez à présent lancer la lecture de votre morceau.

\* Si vous sélectionnez une autre source, le morceau est mis en pause. Il vous faudra reconnecter vos enceintes dans votre application Amazon Music pour relancer la musique.

\* A noter, la musique continue si vous quittez l'application Amazon Music, vous pouvez la stopper depuis l'application Capella ou en ouvrant de nouveau votre application Amazon Music.

## 10.A8 YOUTUBE MUSIC

Le service de streaming YouTube Music propose une connexion Airplay ou Google Cast sous Apple, concernant Android la connexion Google Cast est uniquement disponible.

### APPLE

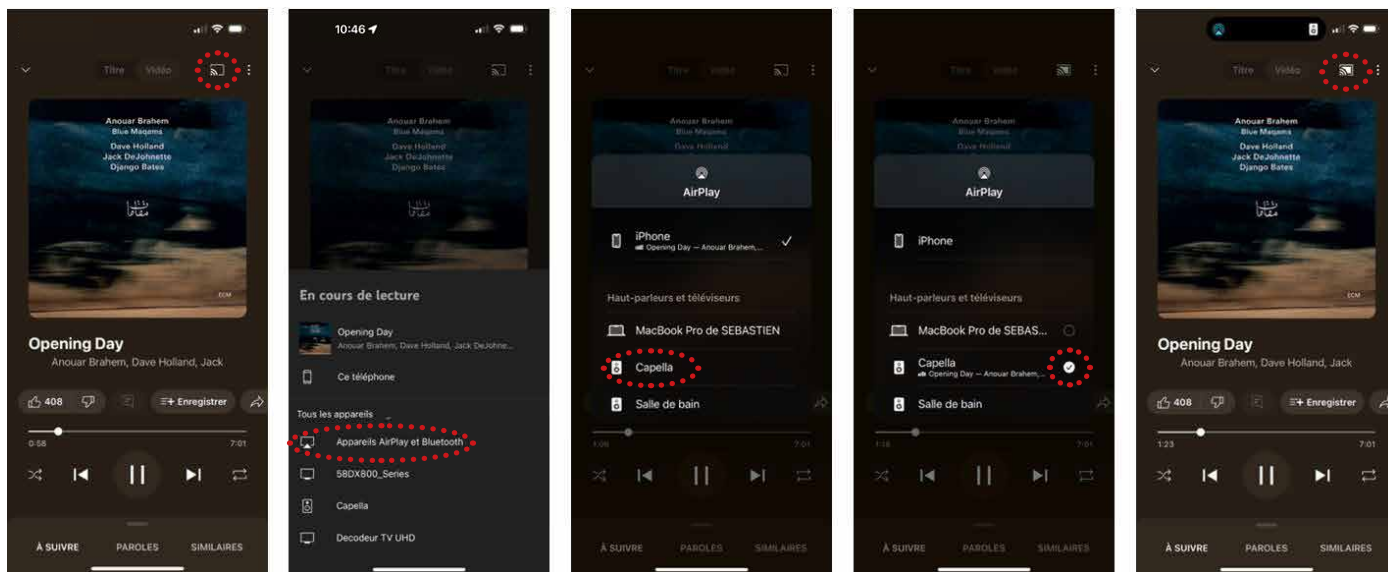

- Lancez votre application YouTube Music depuis votre smartphone ou tablette.
- Puis cliquez sur l'icône «  » située en haut à droite.
- Sélectionnez votre mode de connexion « Airplay ».
- Sélectionnez votre système CAPELLA dans la liste proposée.
- Vous pouvez à présent lancer la lecture de votre morceau.

Si vous sélectionnez une autre source, le morceau est mis en pause. Il vous suffit d'appuyer sur Play dans votre application YouTube pour relancer la musique, le stéréo Hub commutera automatiquement sur cette source.

La connexion Google Cast est également disponible depuis le même icône «  », si vous optez pour ce type de connexion veuillez suivre la procédure Android.

## 10.A8 YOUTUBE MUSIC (SUITE)

### ANDROID

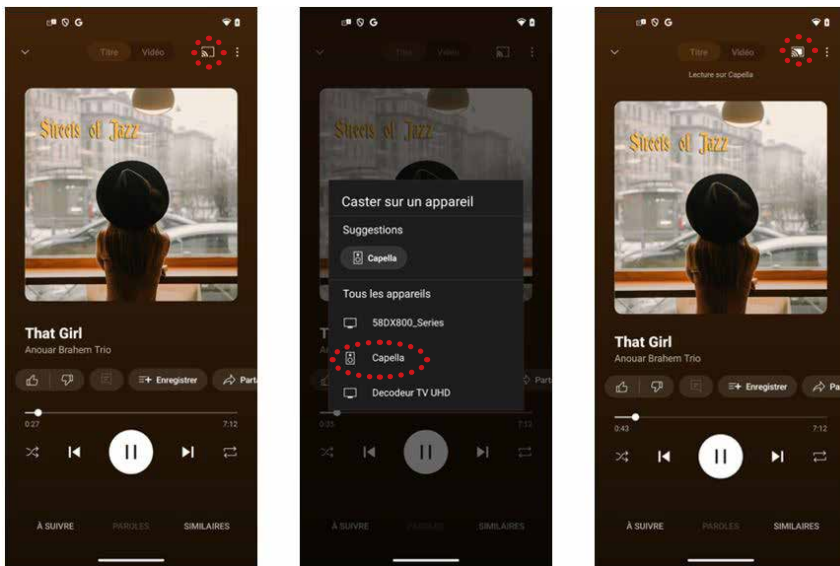

- Lancez votre application YouTube Music depuis votre smartphone ou tablette.
- Puis cliquez sur l'icône «  » située en haut à droite.
- Sélectionnez votre système CAPELLA dans la liste proposée.
- L'icône située en haut à droite «  » indique que votre système est bien connecté.
- Vous pouvez à présent lancer la lecture de votre morceau.

Si vous sélectionnez une autre source, le morceau est mis en pause. Il vous faudra reconnecter vos enceintes dans votre application YouTube Music pour relancer la musique.

A noter, la musique continue si vous quittez l'application YouTube Music, vous pouvez la stopper depuis l'application Capella ou en ouvrant de nouveau votre application YouTube Music.

## 9.A9 YOUTUBE VIDEO

Le service de streaming YouTube propose une connexion Airplay uniquement sous Apple.

### APPLE

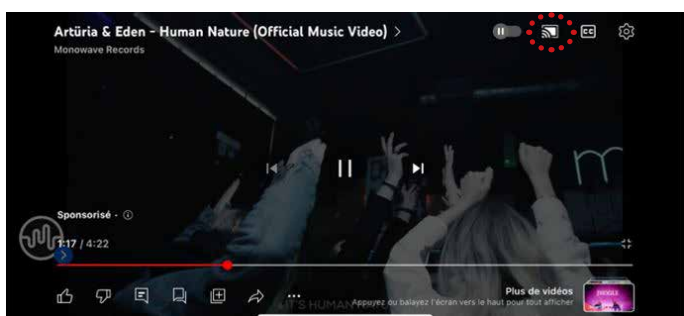
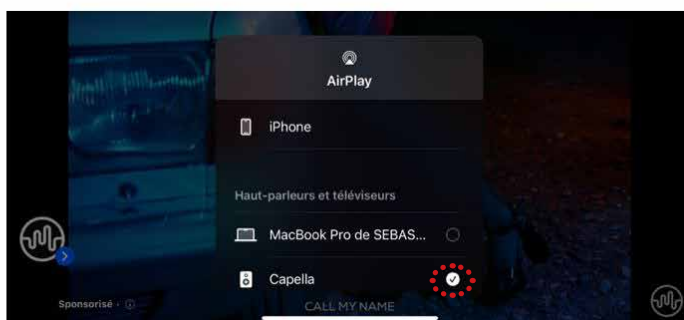
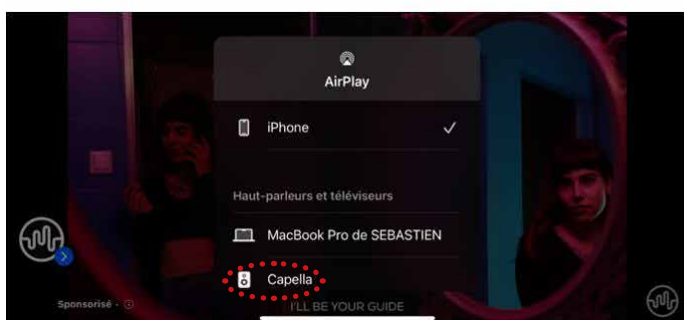
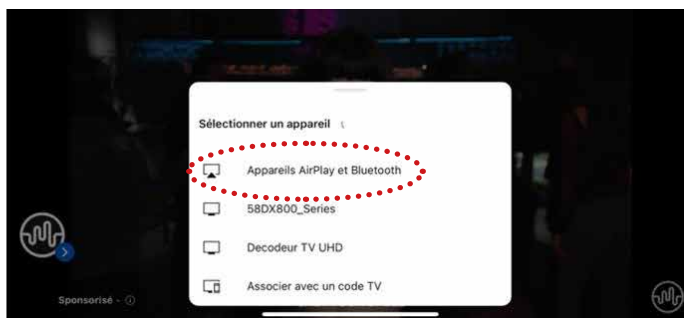
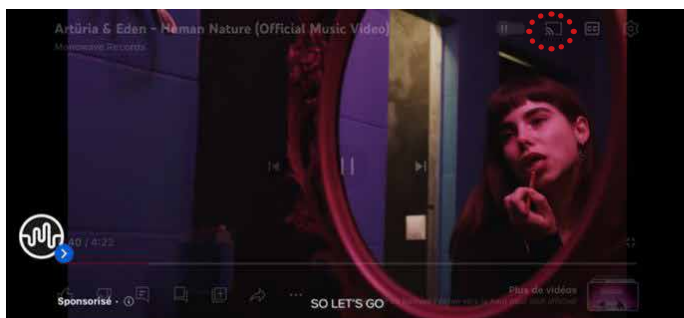

1. Lancez votre application YouTube depuis votre smartphone ou tablette.
2. Puis cliquez sur l'icône «  » situé en haut à droite.
3. Sélectionnez votre mode de connexion « Airplay ».
4. Sélectionnez votre système CAPELLA dans la liste proposée.
5. Vous pouvez à présent lancer la lecture de votre video.

Si vous sélectionnez une autre source, le morceau est mis en pause. Il vous suffit d'appuyer sur Play dans votre application YouTube pour relancer la musique, le stéréo Hub commutera automatiquement sur cette source.

## 10.A10 TUNE IN

Le service de radios en ligne Tunein propose une connexion Airplay ou Google Cast sous Apple, concernant Android la connexion Google Cast est uniquement disponible.

### APPLE

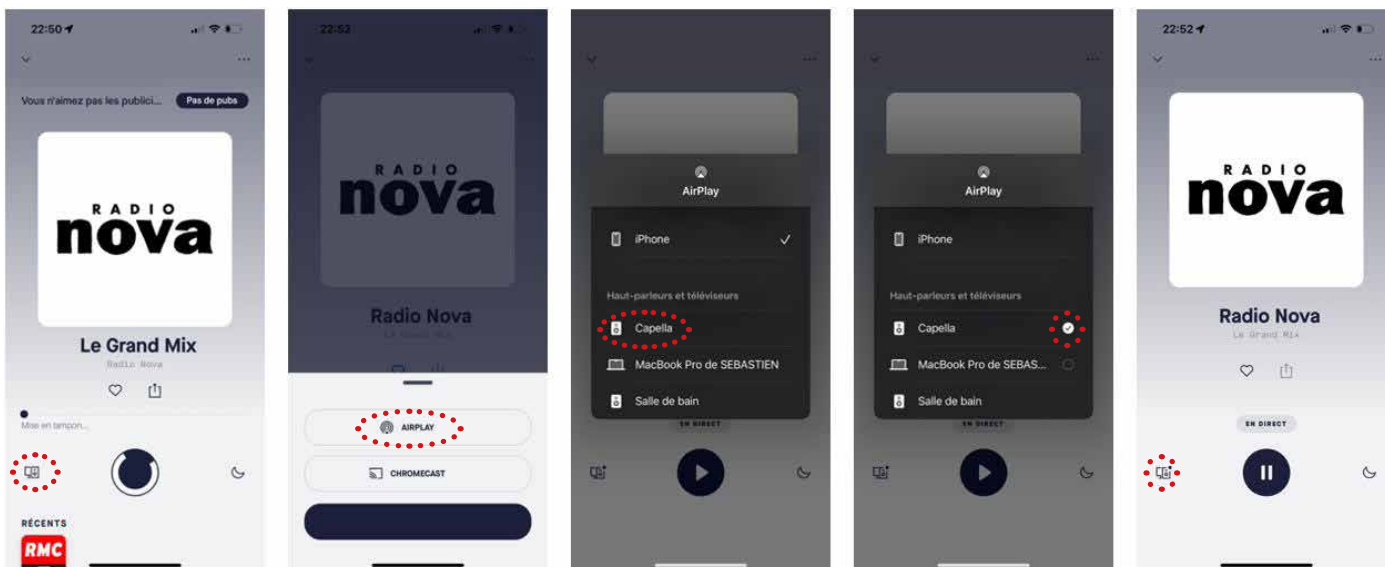

- Lancez votre application Tunein depuis votre smartphone ou tablette.
- Puis cliquez sur l'icône «  » située en bas gauche.
- Sélectionnez votre mode de connexion « Airplay ».
- Sélectionnez votre système CAPELLA dans la liste proposée.
- Vous pouvez à présent écouter votre station sur votre système CAPELLA.



Si vous sélectionnez une autre source, Il vous faudra revenir sur la source Wi-Fi pour continuer votre écoute.

La connexion Google Cast est également disponible depuis le même l'icône, si vous optez pour ce type de connexion veuillez suivre la procédure Android.

## 10.A10 TUNE IN (SUITE)

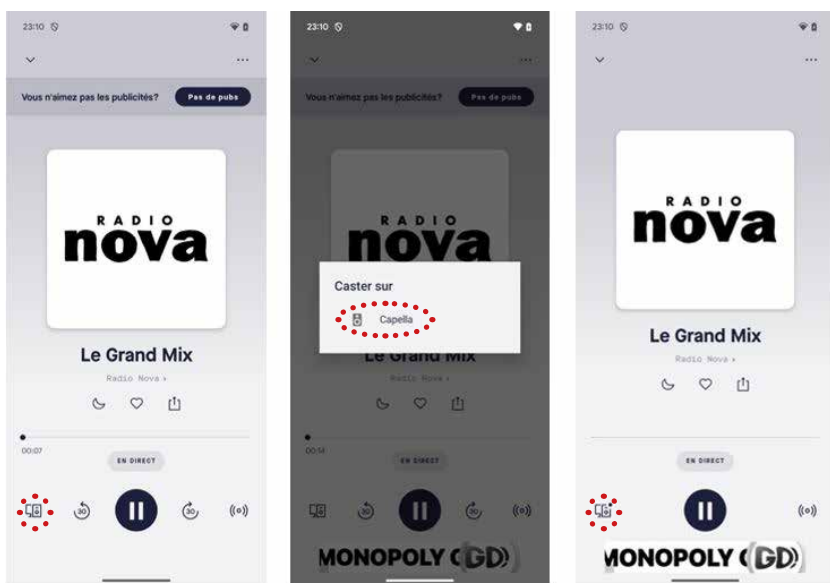
### ANDROID



- Lancez votre application TuneIn depuis votre smartphone ou tablette.
- Puis cliquez sur l'icône «  » située en bas à gauche.
- Sélectionnez votre système CAPELLA dans la liste proposée.
- L'icône située en bas à gauche «  » indique que votre système est bien connecté.
- Vous pouvez à présent lancer la lecture de votre morceau.

Si vous sélectionnez une autre source, il vous faudra revenir sur la source Wi-Fi pour continuer votre écoute.

A noter, la radio continue si vous quittez l'application TuneIn, vous pouvez la stopper depuis l'application Capella ou en ouvrant de nouveau votre application TuneIn.

## 10.B CONNEXION PAR BLUETOOTH

Échantillonnage : 48kHz/16bits

Cette connexion permet d'envoyer de la musique sans-fil grâce à la technologie Bluetooth. Le système CAPELLA permet d'écouter de la musique depuis toute source disposant du Bluetooth : téléphone, tablette, ordinateur...

Pour cela :

Mettre votre système CAPELLA en fonctionnement en appuyant sur  de votre télécommande.

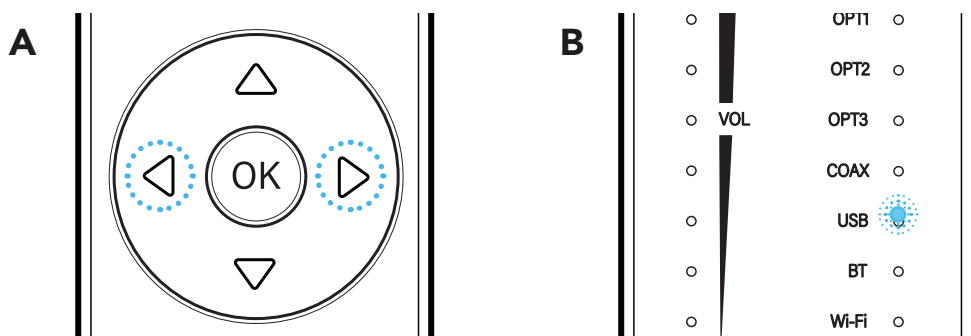

- ▶ Sélectionnez l'entrée Bluetooth à l'aide des flèches horizontales (A) de votre télécommande. Le témoin lumineux devant «BT» s'illumine en blanc (B).
- ▶ Effectuez une recherche sur votre appareil Bluetooth (consultez son mode d'emploi si nécessaire), puis recherchez l'appareil «Stereo\_Hub2cXXX» ou portant le nom défini lors de la configuration du Wi-Fi. Connectez-vous à ce dernier.
- ▶ La télécommande du Stéréo Hub vous permet de changer de piste, ainsi que la mise en pause et lecture de votre morceau.
- ▶ Vous pouvez faire varier le volume du système CAPELLA depuis votre source Bluetooth en utilisant les boutons physiques de votre appareil ou directement depuis l'application de musique utilisée.
- ▶ Lors de la connexion d'un appareil Bluetooth disposant d'un contrôle de volume, faire attention au niveau de celui-ci. Un niveau trop faible rendra les enceintes CAPELLA inaudibles. Nous vous conseillons de positionner le volume de votre appareil Bluetooth à 75% et le volume des enceintes au minimum, puis d'augmenter progressivement le volume depuis la télécommande.
- ▶ Une fonction de masquage du réseau Bluetooth est disponible afin que vos voisins ne puissent s'y connecter:
  - Appuyez 3 secondes sur le bouton «*previous*» de votre télécommande.
  - Pour le faire réapparaître, appuyez 3 secondes sur le bouton «*next*» de votre télécommande.
  - Cette opération peut également s'effectuer directement depuis l'application :





## 10.C CONNEXION PAR HDMI

Échantillonnage : 192kHz/24bits

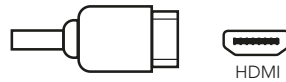

L'entrée HDMI permet de connecter votre télévision à votre Stéréo Hub.

Pour cela :

- ▶ Vérifiez que votre TV ainsi que votre câble HDMI sont bien compatibles avec la technologie HDMI ARC.
- ▶ Connectez ensuite votre câble HDMI à l'entrée de votre Stéréo Hub et à l'entrée HDMI ARC de votre TV
- ▶ Dans les réglages de votre TV, réglez la sortie son sur PCM (Stéréo).

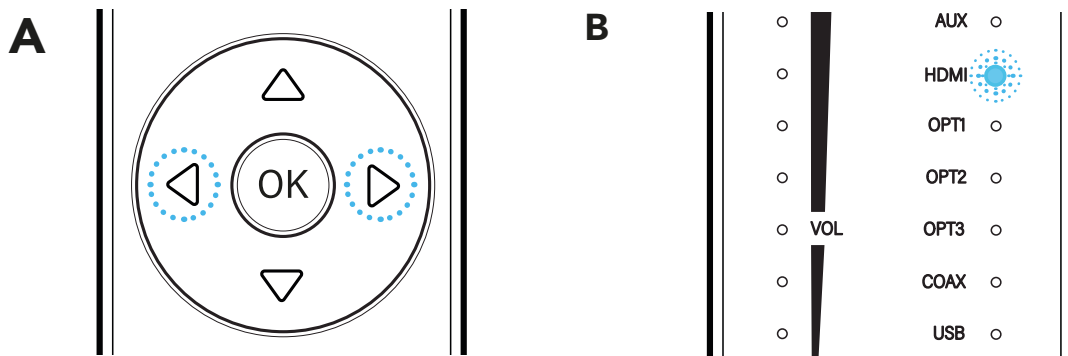

- ▶ Sélectionnez l'entrée HDMI à l'aide des flèches horizontales (A) de votre télécommande. Le témoin lumineux devant «HDMI» s'allume en blanc (B).

Votre système est alors prêt à fonctionner.



Ce branchement vous permettra d'allumer vos enceintes en même temps que votre TV et de contrôler le volume des enceintes via la télécommande de votre TV. La compatibilité avec les fonctions CEC peut différer selon votre modèle ou la marque de TV.

## 10.D CONNEXION PAR USB

Échantillonnage : 192kHz/24bits

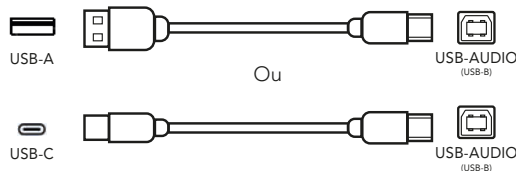

L'entrée USB-AUDIO permet de connecter votre Stéréo Hub à un ordinateur. Vous pouvez utiliser un câble type USB-A ou USB-C vers USB-B.

- ▶ Connectez le câble USB entre votre Stéréo Hub et votre ordinateur.
- ▶ Sélectionnez l'entrée USB à l'aide des flèches horizontales (A) de votre télécommande. Le témoin lumineux devant «USB» s'allume en blanc (B).

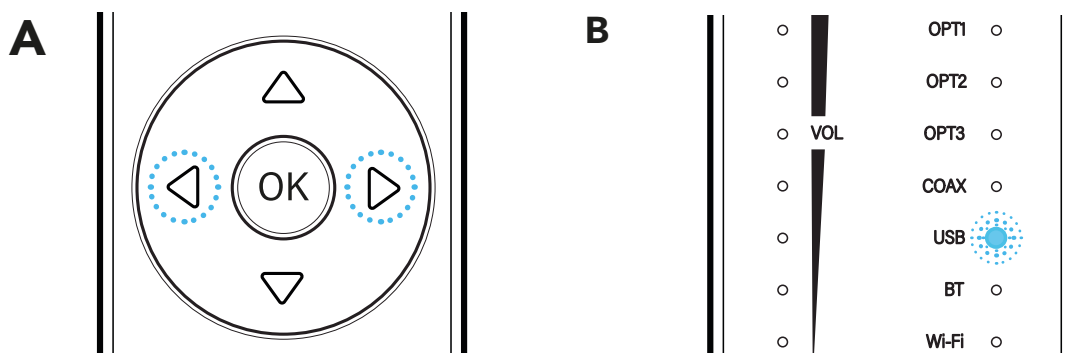

- ▶ Dans les réglages de votre ordinateur, sélectionnez les enceintes «Stéréo Hub» en tant que sortie audio.
- ▶ Votre système est alors prêt à fonctionner.



Par défaut le volume de l'entrée USB est fixé au niveau maximum. Pour débloquer cette fonction, il vous suffit d'appuyer 5 sec. sur le bouton «Mute». (CF page 9)

## 10.E1 CONNEXION PAR CÂBLE OPTIQUE

Échantillonnage : 192kHz/24bits



Les 3 entrées optiques (OPT1) permettent de connecter vos périphériques audio disposant d'une sortie optique à votre Stéréo Hub : TV, lecteur CD, lecteur DVD,...

Pour cela :

- ▶ Reliez votre câble optique à l'arrière du Stéréo Hub vers votre périphérique à l'emplacement «OPTICAL».
- ▶ Dans les réglages de votre périphérique, réglez la sortie son sur PCM (Stéréo).
- ▶ Sélectionnez l'entrée optique à l'aide des flèches horizontales (A) de votre télécommande. Le témoin lumineux devant «USB» s'illumine en blanc (B).
- ▶ Votre système est alors prêt à fonctionner.

## 10.E2 CONNEXION PAR CÂBLE COAXIAL

Échantillonnage : 192kHz/24bits



L'entrée coaxiale (COAX) permet de connecter tous les périphériques audio disposant d'une sortie coaxiale à votre Stéréo Hub: platine CD, lecteur DVD/Blu-ray, télévision...

Pour cela :

- ▶ Connectez votre câble coaxial entre votre Stéréo Hub et votre périphérique.
- ▶ Sélectionnez l'entrée coaxiale à l'aide des flèches horizontales (A) de votre télécommande. Le témoin lumineux devant «USB» s'illumine en blanc (B).
- ▶ Votre système est alors prêt à fonctionner.

## 10.E3 CONNEXION PAR JACK 3.5 / OPTIC

Échantillonnage en optique: 192kHz/24bits

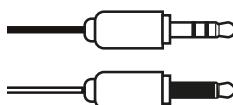

L'entrée auxiliaire (AUX) permet de connecter différents appareils disposant d'une sortie mini-Jack (3.5mm) ou optique à vos votre Stéréo Hub : smartphone, lecteur audio, tablette, ordinateur, télévision...

Pour cela :

- ▶ Reliez le connecteur Jack à l'entrée «AUX» puis l'autre extrémité à votre périphérique.
- ▶ Sélectionnez l'entrée Auxiliaire à l'aide des flèches horizontales (A) de votre télécommande. Le témoin lumineux devant «USB» s'illumine en blanc (B).
- ▶ Votre système est alors prêt à fonctionner.

## 10.F CONNEXION PAR RCA (PLATINE VINYLE/LECTEUR CD/...)

Échantillonnage en optique: 96kHz/24bits

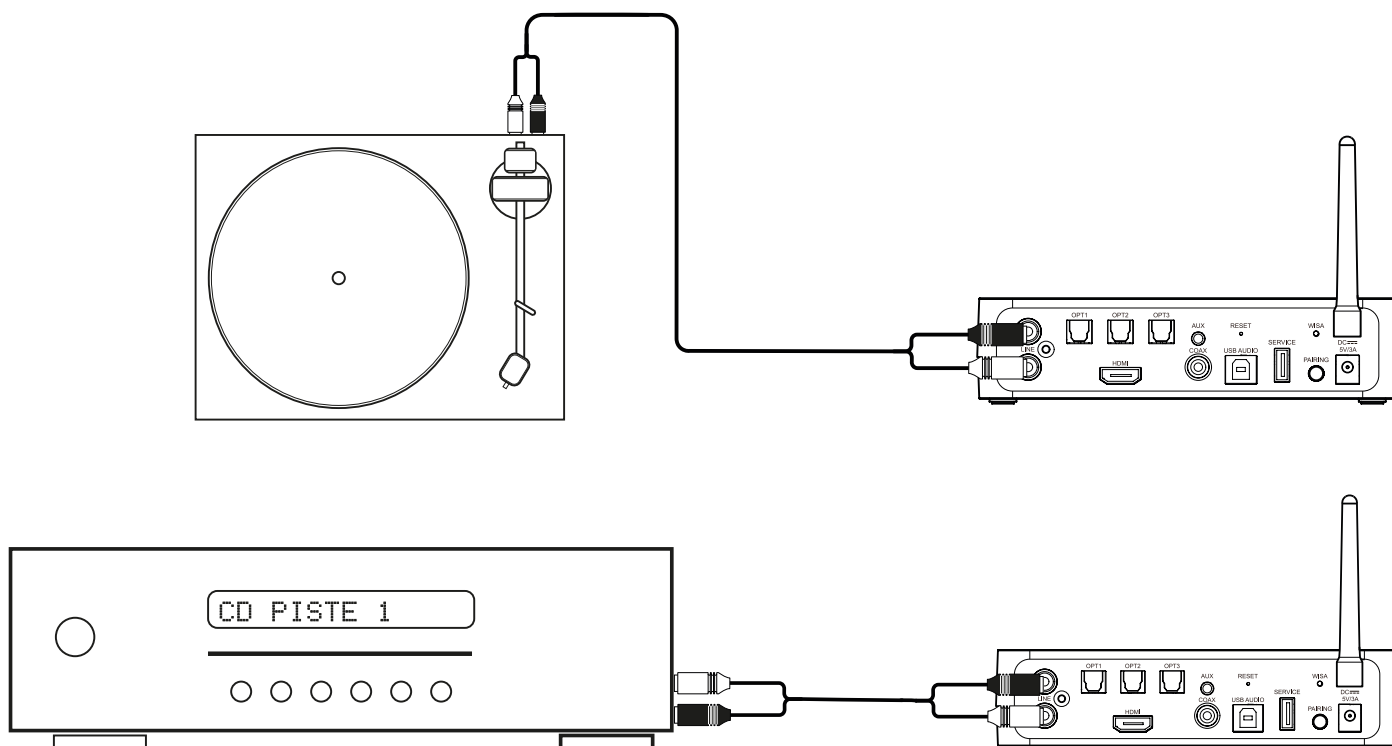

L'entrée LINE permet de connecter une platine vinyle pré amplifiée, un lecteur CD ou toute autre source dotée de sorties RCA.

- ▶ Branchez le câble RCA de la source sur l'entrée «Line» de votre Stéréo Hub.
- ▶ Sélectionnez l'entrée Line à l'aide des flèches horizontales (A) de votre télécommande. Le témoin lumineux devant «USB» s'illumine en blanc (B).
- ▶ Votre système est alors prêt à fonctionner.



Le branchement d'une platine vinyle doit OBLIGATOIREMENT se faire avec le Stéréo Hub éteint.

La platine vinyle doit être pré-amplifiée **VÉRIFIEZ LA COMPATIBILITÉ**

# 11. CONNEXION DES SOURCES SANS STÉRÉO HUB

## 11.A CONNEXION PAR SOURCE RCA

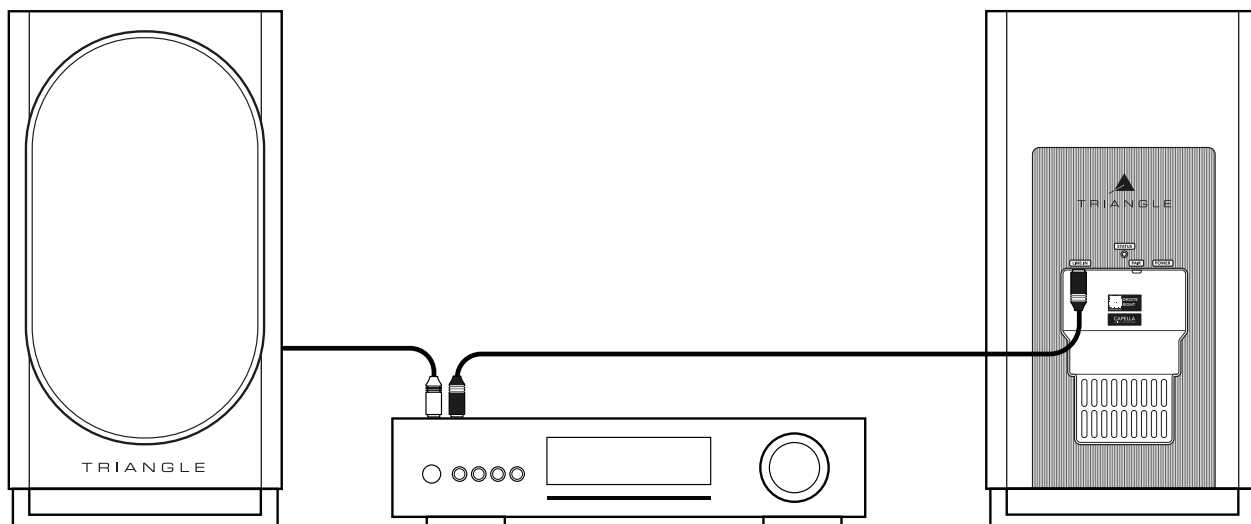

Utilisez la sortie « pre-amp » de l'amplificateur intégré ou la sortie « amp » de votre préampli:

- ▶ Branchez les câbles RCA de la source sur l'entrée «Line IN» des enceintes.
- ▶ Le RCA rouge correspond à l'enceinte de droite , le RCA noir ou blanc correspond à l'enceinte de gauche.
- ▶ Votre système est alors prêt à fonctionner.

Dans cette configuration les réglages d'EQ ne seront plus actifs depuis l'application.

Lorsqu'une connexion est détectée sur les connecteur RCA, l'enceinte commute automatiquement sur cette entrée, la led statut de l'enceinte passe au vert



.....  
Votre source doit avoir une gestion du volume intégrée afin d'en avoir le contrôle.  
.....

## 11.B CONNEXION PAR SOURCE WiSA

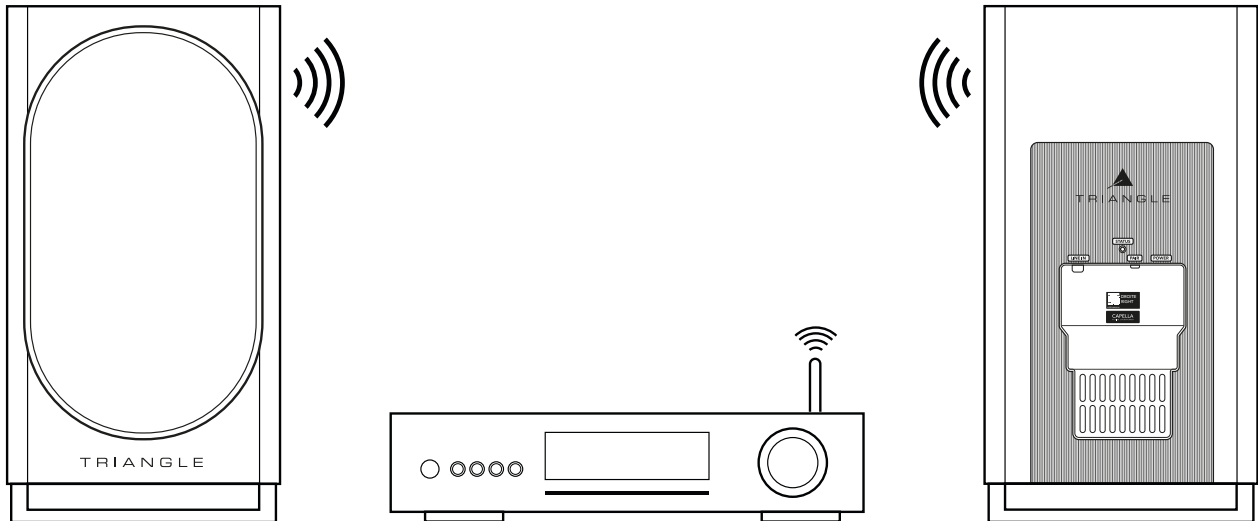

Certaines sources, telles que les TVs/streamers/console, disposent d'une compatibilité WiSA.

Vous pouvez alors vous dispenser du Stéréo Hub et connecter directement votre source à vos enceintes.

Pour cela:

- ▶ Branchez vos enceintes à l'aide des câbles d'alimentation fournis.
- ▶ La LED STATUS à l'arrière de vos enceintes effectue:
  - ▶ 1 clignotement orange
  - ▶ puis devient bleue
  - ▶ et enfin s'éteint indiquant la fin de la procédure (patientez 1mn avant l'extinction de la LED)
- ▶ Appuyez sur le bouton « PAIR » de chacune des enceintes 3 à 4 secondes, puis attendez que les LEDs se mettent à clignoter rapidement en orange.
- ▶ Appuyez une fois sur le bouton «PAIRING» de votre source.
- ▶ L'appairage est validé une fois que les LEDs des 2 enceintes restent allumées de manière continue.
- ▶ Par défaut, vos enceintes sont réglées en tant que voies Gauche, pour rétablir la stéréo **voir p.13**.



.....  
Votre source doit avoir une gestion du volume intégrée afin d'en garder le contrôle.  
.....

# 12.ANNEXES

## ANNEXE 1 : CONNEXION DU STÉRÉO HUB AU WI-FI VIA ADRESSE IP

Voici une autre méthode de connexion de votre système CAPELLA au Wi-Fi si votre région n'autorise pas l'utilisation de Google-Home.



ATTENTION, la connexion Google Cast ne sera pas prise en charge, seules les connexions en Air-play et les service de streaming Spotify Connect et Roon ready fonctionnent avec cette méthode.

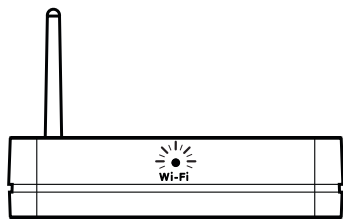

**1.** La LED Wi-Fi en façade clignote rapidement indiquant que le mode «*Configuration Wi-Fi*» est activé.

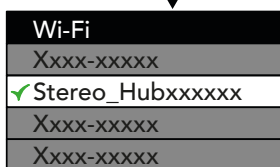
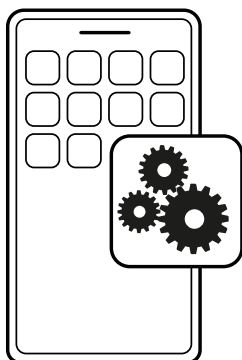

**2.** Allez dans les paramètres Wi-Fi de votre smartphone/tablette/ordinateur, puis connectez-vous au réseau «*Stereo\_Hub2CXXXX*».

\* Attention deux réseaux apparaissent, sélectionnez bien le réseau type «*Stereo\_Hub2C6210*» sans extension.



**3.** Ouvrez ensuite votre navigateur web, puis tapez dans votre barre de recherche l'adresse IP suivante : **192.168.43.1** puis validez.



## ANNEXE 1 : CONNEXION DU STÉRÉO HUB AU WI-FI VIA ADRESSE IP (SUITE)

4. Vous arrivez sur la page suivante où deux actions sont demandées :

a. Personnalisez le nom de votre système :

192.168.43.1

---

Device Name  Airplay password

Network  Password

Configure Manually  Static IP

1. Entrez le nom de votre choix dans ce champs ( exemple « TRIANGLE CAPELLA »). Ce nom apparaîtra lors de vos connexions Wi-Fi ou Bluetooth.

2. Cliquez sur « Apply », puis relancez la page 192.168.43.1 dans votre barre de recherche de votre navigateur.

b. Connectez votre Stéréo Hub à votre réseau :

192.168.43.1

---

Device Name  Airplay password

Network  Password

Configure Manually  Static IP

..... 1. Choisissez le réseau de votre domicile dans la liste proposée.

..... 2. Renseignez le mot de passe de votre réseau.

3. Cliquez sur « Save ».

Vos enceintes sont à présent connectées à votre réseau.  
Rendez-vous à la page 24 pour terminer l'installation de l'application Capella.

## ANNEXE 2 : MICROPHONE ZEN

Pour une prise de mesures optimale nous vous recommandons l'utilisation du microphone ZEN, disposant de technologies sans fil Bluetooth & Wi-Fi. Ce microphone est compatible avec les smartphones Apple & Android. Il est en charge de collecter les données puis de les transmettre à l'application CAPELLA pour l'analyse et le calcul de la correction à effectuer.

\* La prise de mesures directement depuis un Iphone supérieur à la génération 6s est cependant possible.

\* Pour les utilisateurs d'Android, le microphone ZEN est indispensable, il est disponible à la vente sur notre site TRIANGLE ([www.trianglehifi.com](http://www.trianglehifi.com)) et chez votre revendeur.

### Descriptif fonctions :

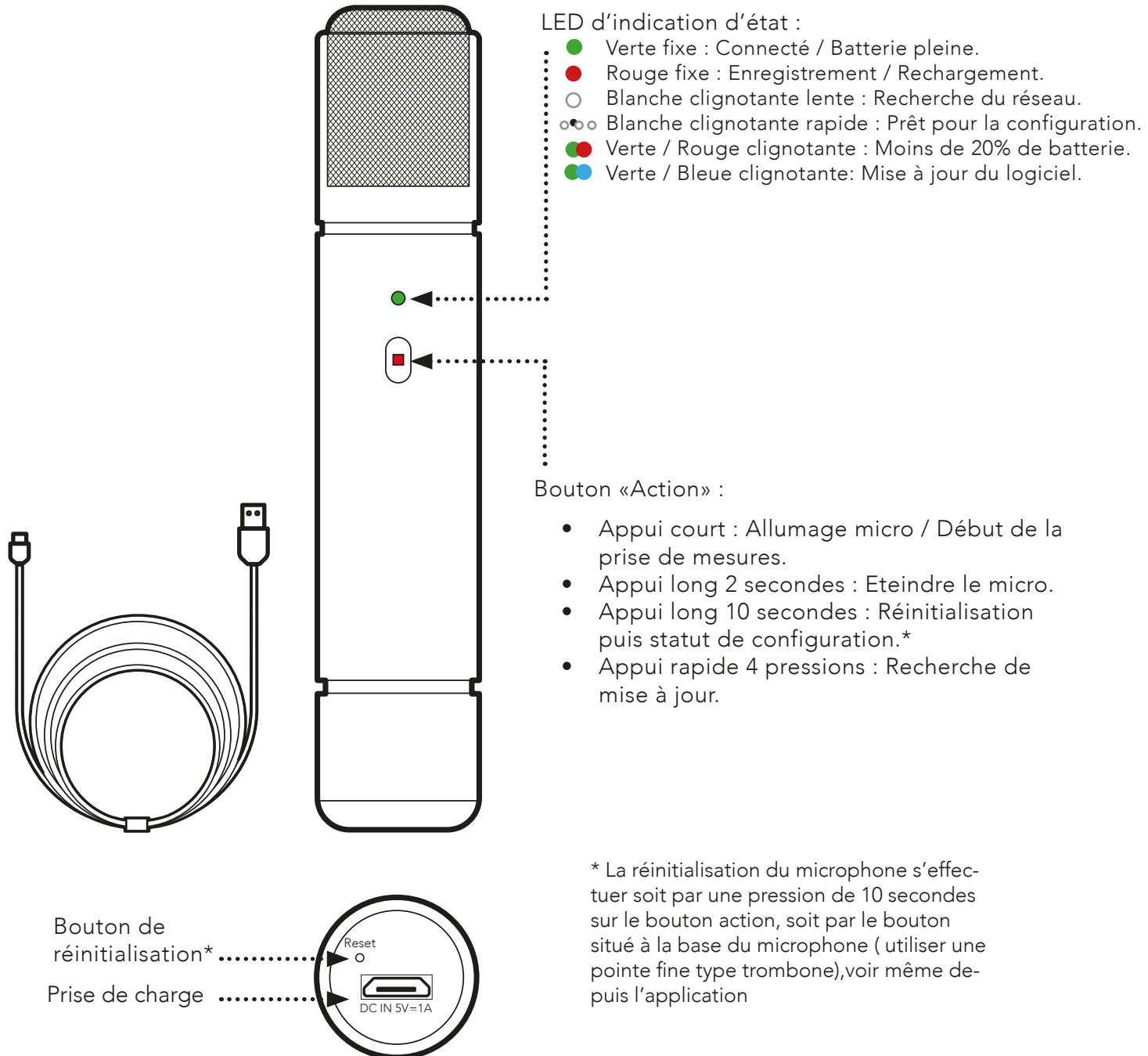

Le microphone ZEN est fourni avec son câble de charge USB. Nous vous recommandons de vous assurer de son bon chargement avant de procéder à l'étape suivante. Pour cela, connectez votre câble entre votre microphone et une prise USB, puis attendez que la LED passe au vert, vous indiquant que la batterie est totalement chargée.

## ANNEXE 2 : MICROPHONE ZEN (SUITE)

### Installation :

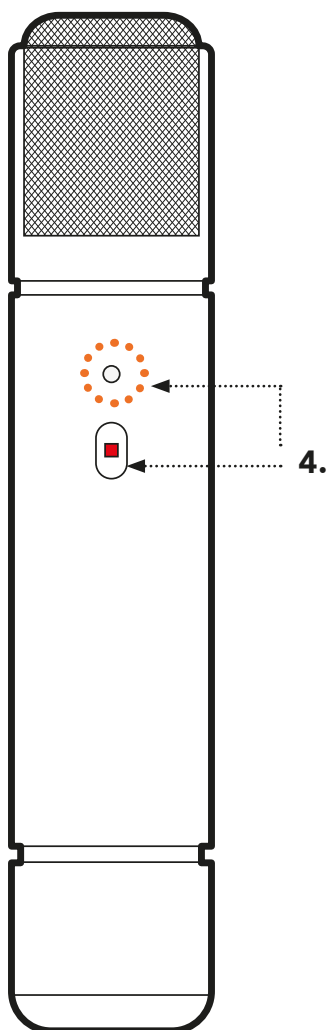

5.

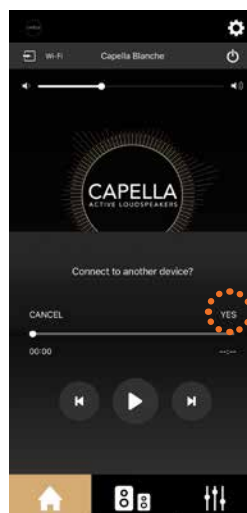



6.



7.



1. Assurez-vous que votre système CAPELLA est allumé et bien connecté au réseau Wi-Fi.
2. Allumez votre microphone ZEN par une simple pression sur le bouton «Action» ( assurez-vous au préalable qu'il est correctement chargé). La LED blanche clignote rapidement, indiquant le micro est prêt pour la configuration.  
(\* si ce n'est pas le cas, maintenez le bouton «Action» 10 secondes afin de réinitialiser le microphone)
3. Lancez votre application CAPELLA.
4. Validez la connexion d'un nouvel appareil sur l'application.
5. Sélectionnez votre réseau Wi-Fi puis saisissez votre mot de passe Wi-Fi associé. Appuyez ensuite sur «CONNECT».
6. L'application se relance, sélectionnez votre système CAPELLA puis retournez sur la page EQ.
7. Le microphone  apparaît en haut à droite, à côté de l'icône paramètres  dans la page EQ.
8. Reportez-vous à la page 28 pour effectuer à présent les mesures du 'Room EQ'.
9. Le statut de votre micro ZEN est disponible dans les paramètres de l'application. Il vous est possible de le renommer, le réinitialiser, consulter le niveau de sa batterie et de vérifier la dernière mise à jour.

\* Le microphone s'éteint automatiquement sans action durant 10 minutes.

## ANNEXE 3 : ASSIGNATION ENCEINTE GAUCHE ET ENCEINTE DROITE

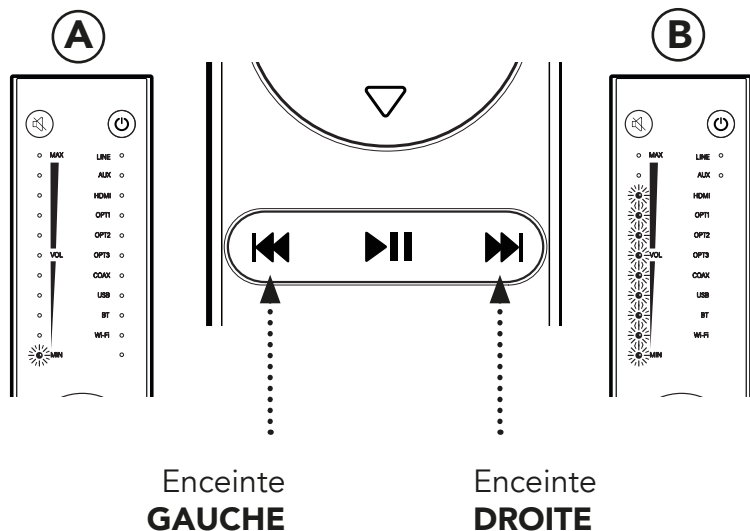
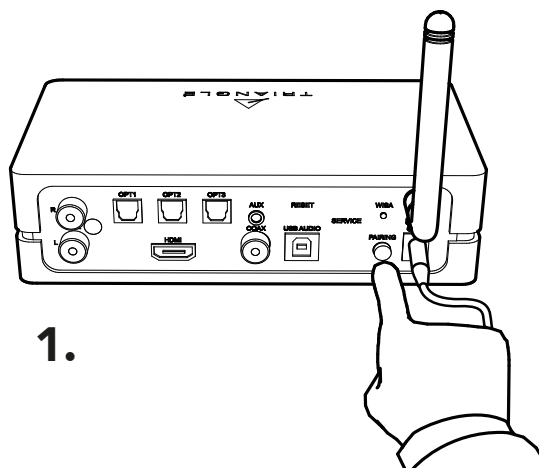

1. Appuyez 3 fois rapidement sur le bouton « PAIRING » à l'arrière du Stéréo HUB jusqu'à ce que la LED WISA commence à clignoter rapidement. L'entrée dans le « mode configuration stéréo » est activée lorsque vous entendez un « PSHIIIT » sur l'une de vos enceintes.

2. Appuyez sur le bouton de votre télécommande, correspondant à l'enceinte émettant un son, tel que représenté sur le schéma. Une LED s'illumine pour l'enceinte gauche (A) puis neuf pour l'enceinte droite (B) sur la télécommande.

3. Appuyez sur la flèche gauche ou droite de sélection de source pour passer à la seconde enceinte puis répétez l'opération sur la télécommande.

4. Une fois les canaux gauche et droit définis, sortez du « Mode configuration stéréo » en appuyant sur le bouton .

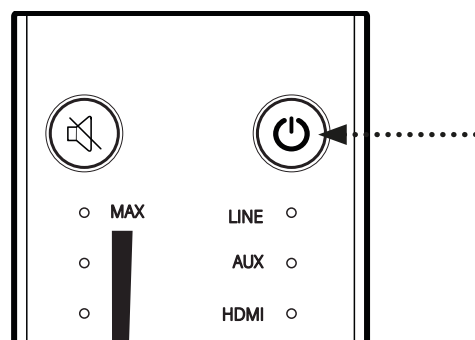

# CAPELLA

---

Spécifications techniques	Système CAPELLA
Type	Enceintes actives bass-reflex
Diamètre haut-parleurs	Tweeter dôme 25mm alliage de magnésium Grave-médium 165mm pulpe de cellulose
Bande passante	42 Hz - 22 KHz
Puissance système	2 x 100W
Entrées Stéréo Hub	RCA x1 / Optique x3 / USB audio x1 / Aux jack - optique x1 / HDMI (ARC-CEC) x1 / Coax x1  Streaming: Bluetooth 4.2 / Google Cast / Airplay / Spotify connect / Roon ready / DLNA UpNP
Entrées des CAPELLA	WiSA / RCA
Format Audio	MP3, WMA, APE, FLAC, WAV, Apple Lossless
Dimensions (LxHxP)	200 x 380 x 315 mm
Poids Net de l'enceinte active Poids Net du Stéréo Hub	8,5 kg 0,5kg
Poids Brut avec packaging	22.95 kg



**BESOIN DE NOUS JOINDRE ?**  
CAPELLA@trianglehifi.com

## INSTRUCTIONS DE SÉCURITÉ

**AVERTISSEMENT : Veuillez lire attentivement l'intégralité des instructions et consignes de sécurité avant d'utiliser l'équipement.**

- Conserver ces instructions et consignes de sécurité pour une consultation ultérieure.
- Ne pas utiliser l'appareil à proximité d'eau ou de liquides.
- Nettoyer uniquement avec un chiffon doux, sec et non pelucheux.
- Ne pas obstruer les ouvertures (évents) de l'appareil.
- Ne pas installer à proximité d'une source de chaleur, tels qu'un radiateur, poêle, ou tout autre appareil produisant de la chaleur (y compris des amplificateurs).
- Utiliser uniquement des accessoires spécifiés par le fournisseur.
- S'assurer que le support d'utilisation est suffisamment rigide pour recevoir le produit (pied, étagère, meuble...).
- Protéger le câble d'alimentation de tout pincement ou écrasement, en particulier au niveau des prises, protéger également l'entrée de l'alimentation sur l'appareil.
- Débrancher l'appareil durant les orages ou pendant une longue période de non-utilisation.
- La prise d'un appareil électrique doit être adaptée à la prise du secteur. Ne jamais modifier la prise d'aucune façon. L'appareil doit être connecté à une prise principale munie d'une protection reliée à la terre.
- Se référer à votre revendeur agréé TRIANGLE si l'appareil est endommagé de quelque manière que ce soit : si le câble ou la prise d'alimentation sont endommagés, si un liquide ou un objet tombe sur cet appareil, une exposition à la pluie ou à l'humidité, s'il ne fonctionne pas correctement ou encore si l'appareil chute.



# GARANTIE

---

## Félicitations pour l'achat de vos système TRIANGLE CAPELLA.

Afin de profiter de votre achat au maximum, nous vous proposons un enregistrement de votre produit. Cet enregistrement vous permettra de bénéficier des conseils de nos équipes, de recevoir des offres spéciales et d'obtenir une extension de garantie de 1 an supplémentaire sur vos enceintes TRIANGLE.

## Enregistrement en ligne

Rien de plus simple, vous pouvez vous enregistrer gratuitement directement sur notre site internet : <http://register.trianglehifi.com/>

---

## Note sur la garantie

**Vos enceintes TRIANGLE bénéficient d'une garantie de 2 ans.** Cette garantie prend effet à partir de la date d'achat et couvre tous les défauts de fabrication ou les dommages que pourraient subir vos enceintes, résultant de ces mêmes défauts. **Cette garantie est accordée uniquement au premier utilisateur du produit et seulement après l'enregistrement en ligne ou la réception du coupon de garantie par la société TRIANGLE.** Elle n'est pas transmissible en cas de revente dudit produit. De plus, elle cesserait de plein droit en cas de panne résultant d'un mauvais traitement ou d'une mauvaise manipulation.

## Sont exclus de la garantie :

- Bobine brûlée par excès de puissance
- Toutes pannes résultant d'une utilisation à des fins professionnelles (sonorisation, public address etc.)
- Toutes pannes résultant d'un stockage dans une pièce trop humide
- Mauvaise utilisation du produit (écoute trop forte, amplificateur non adapté,...)
- Membrane crevée ou arrachée
- Suspension déchirée
- Toutes pannes résultant d'un choc mécanique (chute, écrasement, etc.)
- Toutes pannes résultant de l'intervention d'une personne non habilitée par TRIANGLE
- Impacts sur l'ébénisterie (rayures, écrasement, chocs divers)



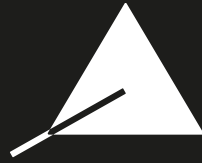

TRIANGLE  
MANUFACTURE ELECTROACOUSTIQUE